

OUTILLAGE À MAIN

TOUJOURS L'OUTIL ADAPTÉ!

CATALOGUE



Le nouveau catalogue outillage à main de kwb

Chère cliente, cher client,
avec son nouveau catalogue outillage à main, kwb vous souhaite la bienvenue.

Nous, kwb Germany GmbH, sommes depuis 85 ans le spécialiste de l'offre d'assortiments complets de l'accessoire pour machines électro-portatives et d'outillage à main. Expérience, taux de livraison élevé, qualité fiable, innovation, tout cela fait de kwb Germany GmbH une marque forte et performante. Notre but est que nos produits, provenant du monde entier, soient de très haute qualité. kwb Germany GmbH le prouve jour après jour - avec élan et persévérance, pour vous, notre partenaire.

Nous nous réjouissons de vous présenter notre nouveau catalogue d'outillage à main. Ce catalogue a été totalement modernisé et conçu plus clairement. Complété par de nombreuses nouveautés attractives, vous y trouverez des conseils et suggestions utiles pour une utilisation professionnelle avec les outils à main kwb. Avec ce nouveau catalogue, nous désirons vous donner un instrument qui nous permettra d'intensifier et renforcer avec vous notre future collaboration.

Avec notre slogan „...toujours l'outil adapté!“, kwb propose à ses clients, et à l'utilisateur, tout ce qui est nécessaire dans un atelier.



Siège principal kwb à Stuhr, près de Brême

Notre gamme d'outillage à main

PINCETTES

Pincettes	12-17
Pince VDE	18
Pinces pour l'électronique	19-20
Pinces et accessoires spéciaux	21-28



COUTEAUX ET CISEAUX

Lames de couteaux et ensembles de couteaux	32-35	Lames sécables	46-47
Couteau à lame trapézoïdale	36-39	Lames trapézoïdales	48
Couteau spécial	40-41	Formes spéciales	49-50
Outil multifonction et couteau de poche	42-44	Ciseaux de travail, ciseaux de ménage et ciseaux d'artisanat	51-54
Couteau de bricolage	45	Racloir	55
		Ciseaux de jardin	56



OUTILS DE VISSERIE

Clés plates et clés à fourche	61-64	Autres tournevis	78-84
Clé spéciale	65-67	Clé à douille	85-89
Tournevis	68-72	Outil de taraudage	90-92
Tournevis VDE	73-74		
Clé à ergots	75-77		

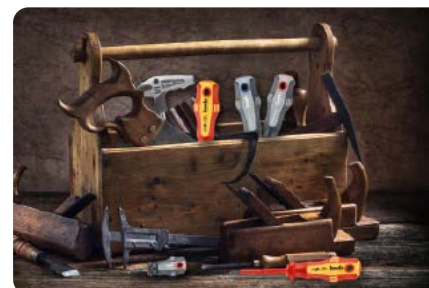

COFFRE À OUTILS

Coffre à outils 129 pièces	94	Coffre à outils 40 pièces	97
Coffre à outils 99 pièces	95	Coffre à outils 63 pièces	97
Coffre à outils 51 pièces	96	Coffre à outils 199 pièces	98
Coffre à outils 65 pièces	96		



MORSETTI

Pistolets à colle	101-102
Colliers de serrage, colliers à expansion et colliers à vis	103-104
Étaux et autres outils de serrage	105-106



**MARTELLI
SCALPELLI ASCE**

Marteaux	110-118	Brosses métalliques manuelles	131-132
Poinçons, ciseaux et fers à poinçonner	119-123	Accessoires pour marteaux et haches	133-137
Ciseau à bois	124-125	Fer à ongles	138
Limes et râpes	126-129		
Fraise à main, alène et perceuse à clous	130		



SEGHE A MANO

Scies à bois	142-148
Scies à onglet et ateliers de découpe	149-150
Scies à métaux	151-155
Raboteuse	156-158
Accessoires pour outils pour stratifiés et parquets	159-160



OUTILS DE MESURE

Dimensions et échelles de la bande	164-167	Camion à eau	175-177
Étrier	168-169	Instruments de mesure et dispositifs de recherche	178-180
Angles et biseaux	170-172		
Directives	173-174		



**OUTILS DE
MAÇONNERIE**

Rabot pour cloisons sèches et accessoires pour cloisons sèches	184-189	Outils de maçonnerie	205-207
Spatule, outil de carrelage et outil de maçonnerie	190-197	Truelles, spatules et accessoires pour cloisons sèches	208-215
Outils de pose de carrelage	198-202	Râper les planches et redresser les lattes	216-220
Accessoires pour maçons et carreleurs	203-204		



**AUTRES
OUTILS À MAIN**

Coupe-verre	224	Ruban de signalisation	228
Ventouse de levage	224	Ruban isolant VDE	228
Marqueurs	225	Coupe-tubes	228
Craies à marquer	226	Étai télescopique	229
Cable d'amenée PVC	227	Pierre à aiguïser	229
Fûrets à déboucher les tuyaux, pour le ménage	227		



Agenda du catalogue

1
2

Pince universelle ★★★★★



3



3

4

Forme de pince universelle conforme à la norme DIN ISO 5746, acier CV, fini satin mat, poignée à 2 composants pour une transmission optimale de la force et un travail sans fatigue, avec zones de prise pour les matériaux plats et ronds pour une utilisation polyvalente, avec tranchants plats et sommets de dent biseautés, pour les fils durs et tendres, tranchants trempés. Avec support de pince pratique pour l'atelier, le clip en plastique se visse tout simplement sur le panneau porte-outils.

N° d'art.	mm			EAN
386210	160 mm			

5
6
7
8

9





1 Désignation de l'article

2 Remarque portant sur la qualité

cf. description à la page 7

3 Représentation

Emballage / présentoir / application

4 Description détaillée du produit

5 Le n° d'article kwb

est en même temps le numéro de commande du produit

6 Données techniques des produits et champs d'application

7 Symbole = article pré-emballé libre service

Système packbordable

avec symbole = emballage libre service

sans symbole = article en vrac

8 Symbole = UC (unité de conditionnement)

9 Pictogrammes kwb

Sigle TÜV et/ou désignation du matériel pour le produit (si existant)

Les niveaux de qualité de kwb

2

La marque kwb est synonyme de qualité.

Nos 3 niveaux de qualité offrent à chaque utilisateur l'outil ou l'accessoire convenant parfaitement à l'usage souhaité et à sa fréquence d'emploi.

★★★★★
PROFESSIONAL

La meilleure qualité de kwb est adaptée à l'usage professionnel intensif

★★★★☆
HIGH QUALITY

La haute qualité de kwb est adaptée à tous les artisans ouvriers professionnels

★★★☆☆
QUALITY

La bonne qualité de kwb est destinée à l'usage des bricoleurs

Tableau des symboles kwb

Dans certains chapitres de notre catalogue, des éléments techniques sont représentés par des symboles. Vous trouverez ci-dessous une description succincte de ces symboles.

Pinces		Tournevis		Clés à douilles	
	Longueur de la pince		Longueur du manche Tournevis avec manche en T		Longueur de l'embout
Scies			Longueur du manche Tournevis DUO-LINE		Longueur utile
	Denture		Largeur de lame du tournevis		Longueur du foret
Outils de maçons et de carreleurs			Longueur de lame du tournevis		Diamètre de la queue
	Épaisseur		Longueur utile Tournevis DUO-LINE		



PINCES



PINCES

Les particularités de pinces

- Pinces avec branches ergonomiques bi-matière
- Travail sans fatigue
- Charnières sans jeu pour ouverture et fermeture facile des becs
- Cette série Professional est produit à partir d'ébauches venant d' Allemagne



Apperçu du programme de pinces



Pinces

Acier CV, finition satin mat, charnière encastrée, surface de prise légèrement denturée. Branches bi-matière avec triple sécurité anti-dérappante pour transmission optimale de la force et travail sans fatigue.

Page 12 – 17



Pinces électroniques

Finition satin mat, branches bi-matière pour transmission optimale de la force et travail sans fatigue, ouverture directe, spéciales pour travaux électroniques et de fine mécanique.

Page 19 – 20



Pinces VDE

Acier CV, charnière encastrée, branches bi-matière avec protection anti-dérappante pour transmission optimale de la force et travail sans fatigue. Spéciales pour travaux électriques, protège jusqu'à 1000V en courant intermittent et 1500V en courant continu.

Page 18



1000 V

Information kwb

Isolation VDE - travail en toute sécurité à des objets et endroits sous tension électrique.

Les travaux à des objets et endroits sous tension électrique sont soumis à des règles de sécurité de travail très strictes telles que les normes allemandes DIN VDE 0105 ou les normes internationales EN 50110 et IEC 60364. Les outils kwb portant le signe  1000 V sont autorisés pour des travaux jusqu'à 1000V.

Données techniques de base

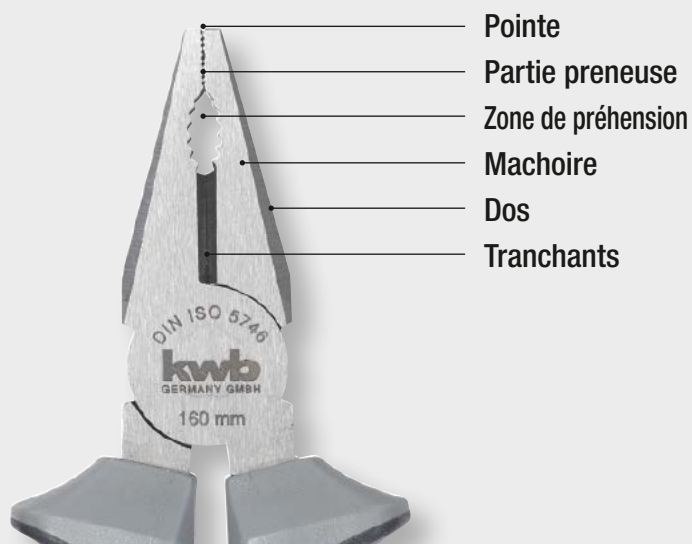

Types de charnières

Charnière superposée

Les deux parties de la pince sont superposées l'une à l'autre

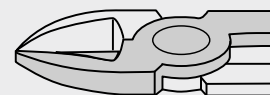

Charnière encastrée

Les deux parties de la pince sont usinées de telle façon qu'elles puissent être encastrées l'une dans l'autre



Charnière entrepassée

Une branche de la pince est fendue. La deuxième branche est glissée dans cette fente. La charnière est extrêmement résistante car le rivet est doublement inséré.

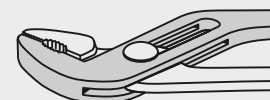

Pinces de robinetterie

Forme de pince à pompe à eau conforme à la norme DIN ISO 8976, articulation encastrée, avec protection anti-pincement, lame brute forgée en Allemagne, acier carbone, poignée à 2 composants pour une transmission optimale de la force et un travail sans fatigue, surface de prise dentée, partiellement polie, réglable sur 7 niveaux, pour la prise de pièces de tout type même d'un diamètre important.

Page 16 – 17

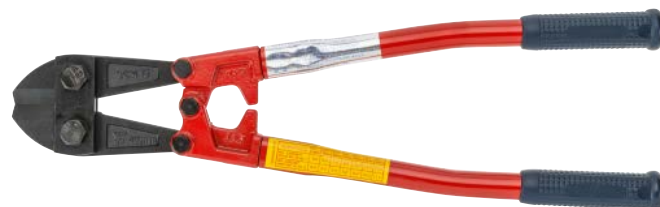

Coupes-boulons

Machoirs interchangeable, haute puissance de coupe exigeant peu de force grâce à la parfaite adaptation de l'angle de coupe et du rapport de démultiplication. Poignées en tube d'acier gainées

Page 21 – 22



Pince à cosses

avec branches bi-matières anti-dérappantes pour transmission optimale de force et travail sans fatigue. Pour dénuder et sectionner les câbles, becs pour presser les cosses isolées ou non.

Page 26



Accessoires

kwb a toujours l'accessoire correspondant: de la cosse à l'oeillet en passant par le rivet, un assortiment vaste pour un large champ d'applications.

Page 24 – 28









Pincettes

Pince universelle

PROFESSIONAL ★★★★★



Forme de pince universelle conforme à la norme DIN ISO 5746, lame brute forgée en Allemagne, acier carbone fin, poli, anti-reflets, poignée à 2 composants pour une transmission optimale de la force et un travail sans fatigue, avec zones de prise pour les matériaux plats et ronds pour une utilisation polyvalente, avec tranchants plats et sommets de dent biseautés, tranchants de plus trempés par induction, pour les fils durs et tendres. Excellente qualité pour une longue durée de vie.









N° d'art.	 mm			EAN
386220	160 mm		2	 4 009313 862202
386320	180 mm		2	 4 009313 863209
386420	200 mm		2	 4 009313 864206

Pince universelle

HIGH QUALITY ★★★★★



Forme de pince universelle conforme à la norme DIN ISO 5746, acier CV, fini satin mat, poignée à 2 composants pour une transmission optimale de la force et un travail sans fatigue, avec zones de prise pour les matériaux plats et ronds pour une utilisation polyvalente, avec tranchants plats et sommets de dent biseautés, pour les fils durs et tendres, tranchants trempés. Avec support de pince pratique pour l'atelier, le clip en plastique se visse tout simplement sur le panneau porte-outils.





N° d'art.	 mm			EAN
386210	160 mm		2	 4 009313 862103
386310	180 mm		2	 4 009313 863100
386410	200 mm		2	 4 009313 864107

Pince universelle

QUALITY ★★★



Pince universelle, poignée à 2 composants pour une transmission optimale de la force et un travail sans fatigue, avec zones de prise pour les matériaux plats et ronds pour une utilisation polyvalente, avec tranchants plats et sommets de dent biseautés, pour les fils durs et tendres, tranchants de plus trempés par induction.

N° d'art.	Contenu	 mm			EAN
386390	16 pièces dans un présentoir	180 mm		16	 4 009313 863902

Pince à bords plats

HIGH QUALITY ★★★★★



Forme de pince américaine conforme à la norme DIN ISO 5745, à mors longs, acier CV, fini satin mat, articulation insérée, surface de prise finement dentée, poignée à 2 composants pour une transmission optimale de la force et un travail sans fatigue, pour tenir et saisir les pièces à usiner, pour tenir les clous et plier les fils. Avec support de pince pratique pour l'atelier, le clip en plastique se visse tout simplement sur le panneau porte-outils.

N° d'art.	 mm			EAN
381110	160 mm		2	 4 009313 811101

Pincettes

Pince à becs ronds

HIGH QUALITY ★★★★★

Forme de pince à bec rond conforme à la norme DIN ISO 5745, à mors longs, acier CV, fini satin mat, articulation insérée, poignée à 2 composants pour une transmission optimale de la force et un travail sans fatigue, pour plier les agrafes de câbles. Avec support de pince pratique pour l'atelier, le clip en plastique se visse tout simplement sur le panneau porte-outils.







N° d'art.	 mm			EAN
381610	160 mm		2	



Pince radio-téléphone, droite

PROFESSIONAL ★★★★★

Forme de pince conforme à la norme DIN ISO 5745, forme droite, lame brute forgée en Allemagne, acier carbone fin, poli, anti-reflets, mors ronds plats avec surface de prise dentée, poignée à 2 composants pour une transmission optimale de la force et un travail sans fatigue, tranchants de plus trempés par induction, adaptée aux petits travaux de prise et de coupe. Excellente qualité pour une longue durée de vie.







N° d'art.	 mm			EAN
382120	160 mm		2	
382320	200 mm		2	



Pince radio-téléphone, droite

HIGH QUALITY ★★★★★

Forme de pince conforme à la norme DIN ISO 5745, forme droite, acier CV, fini satin mat, mors ronds plats avec surface de prise dentée, poignée à 2 composants pour une transmission optimale de la force et un travail sans fatigue, tranchants trempés, adaptée aux petits travaux de prise et de coupe. Avec support de pince pratique pour l'atelier, le clip en plastique se visse tout simplement sur le panneau porte-outils.

N° d'art.	 mm			EAN
382110	145 mm		2	
382310	200 mm		2	



Pince radio-téléphone, droite

QUALITY ★★★★★

Pince, forme droite, mors ronds plats avec surface de prise dentée, poignée à 2 composants pour une transmission optimale de la force et un travail sans fatigue, tranchants trempés, adaptée aux petits travaux de prise et de coupe.

N° d'art.	Contenu	 mm			EAN
382390	16 pièces dans un présentoir	200 mm		16	



Pincettes

Pince radio-téléphone, coudée

PROFESSIONAL ★★★★★



Forme de pince conforme à la norme DIN ISO 5745, forme coudée à 45°, lame brute forgée en Allemagne, acier carbone fin, poli, anti-reflets, surface de prise dentée et évidement denté, poignée à 2 composants pour une transmission optimale de la force et un travail sans fatigue, adaptée aux petits travaux de prise et de coupe, tranchants de plus trempés par induction. Excellente qualité pour une longue durée de vie.

N° d'art.	 mm			EAN
382620	200 mm		2	 4 009313 826204



Pince radio-téléphone, coudée

HIGH QUALITY ★★★★★



Forme de pince conforme à la norme DIN ISO 5745, forme coudée à 45°, acier CV, fini satin mat, surface de prise dentée et évidement denté, poignée à 2 composants pour une transmission optimale de la force et un travail sans fatigue, adaptée aux petits travaux de prise et de coupe, tranchants trempés. Avec support de pince pratique pour l'atelier, le clip en plastique se visse tout simplement sur le panneau porte-outils.

N° d'art.	 mm			EAN
382610	200 mm		2	 4 009313 826105



Pince coupante

PROFESSIONAL ★★★★★



Forme de pince coupante conforme à la norme DIN ISO 5749, pour fils fins et normaux, lame brute forgée en Allemagne, acier carbone fin, poli, anti-reflets, articulation insérée, poignée à 2 composants pour une transmission optimale de la force et un travail sans fatigue, pour les travaux de coupe de fils et de clous, tranchants de plus trempés par induction. Excellente qualité pour une longue durée de vie.

N° d'art.	 mm			EAN
383120	160 mm		2	 4 009313 831208



Pince coupante de coté

HIGH QUALITY ★★★★★



Forme de pince coupante conforme à la norme DIN ISO 5749, pour câbles normaux, acier CV, fini satin mat, articulation insérée, poignée à 2 composants pour une transmission optimale de la force et un travail sans fatigue, pour les travaux de coupe de fils et de clous, tranchants trempés. Avec support de pince pratique pour l'atelier, le clip en plastique se visse tout simplement sur le panneau porte-outils.

N° d'art.	 mm			EAN
383110	165 mm		2	 4 009313 831109





Pincettes

Pince coupante

QUALITY ★★★★★

Pince coupante, pour fils fins et normaux, articulation insérée, poignée à 2 composants pour une transmission optimale de la force et un travail sans fatigue, pour les travaux de coupe de fils et de clous, tranchants trempés.

N° d'art.	Contenu	 mm			EAN
383190	16 pièces dans un présentoir	160 mm		16	4 009 313 83190 1



Pince forte coupante de côté

HIGH QUALITY ★★★★★

Forme de pince coupante oblique de force conforme à la norme DIN ISO 5749, pour les fils d'acier trempés, acier CV, fini satin mat, articulation insérée, poignée à 2 composants pour une transmission optimale de la force et un travail sans fatigue, pour les sollicitations les plus dures permanentes, force de coupe élevée pour une force requise faible grâce à l'harmonisation des angles de couple et du rapport de transmission, tranchants trempés. Avec support de pince pratique pour l'atelier, le clip en plastique se visse tout simplement sur le panneau porte-outils.

N° d'art.	 mm			EAN
384010	180 mm		2	4 009 313 84010 1



Pince forte coupante de devant

HIGH QUALITY ★★★★★

Forme d'ébaucheur de force conforme à la norme DIN ISO 5748, pour les fils d'acier trempés, acier CV, fini satin mat, articulation insérée, poignée à 2 composants pour une transmission optimale de la force et un travail sans fatigue, force de coupe élevée pour une force requise faible grâce à l'harmonisation des angles de couple et du rapport de transmission, tranchants trempés. Avec support de pince pratique pour l'atelier, le clip en plastique se visse tout simplement sur le panneau porte-outils.

N° d'art.	 mm			EAN
385010	160 mm		2	4 009 313 85010 0



Pince à dénuder

PROFESSIONAL ★★★★★

Forme de pince à dénuder conforme à la norme DIN ISO 5743, lame brute forgée en Allemagne, acier carbone fin, poli, anti-reflets, poignée à 2 composants pour une transmission optimale de la force et un travail sans fatigue, avec ressort et vis de réglage, réglable en continu, pour les conducteurs à un ou plusieurs fils et fils fins avec isolation en plastique ou en caoutchouc. Excellente qualité pour une longue durée de vie.

N° d'art.	 mm			EAN
388020	160 mm		2	4 009 313 88020 6



Pincettes

Pince à dénuder

HIGH QUALITY ★★★★★



Forme de pince à dénuder conforme à la norme DIN ISO 5743, acier CV, finition satin mat, poignée à 2 composants pour une transmission optimale de la force et un travail sans fatigue, avec ressort et vis de réglage, réglage en continu pour les conducteurs à un ou plusieurs fils et fils fins avec isolation en plastique ou en caoutchouc. Avec support de pince pratique pour l'atelier, le clip en plastique se visse tout simplement sur le panneau porte-outils.

N° d'art.	 mm			EAN
388010	160 mm		2	 4 009313 880107





Pinces de robinetterie

PROFESSIONAL ★★★★★



Forme de pince à pompe à eau conforme à la norme DIN ISO 8976, articulation encastrée, avec protection anti-pincement, lame brute forgée en Allemagne, acier carbone, poignée à 2 composants pour une transmission optimale de la force et un travail sans fatigue, surface de prise dentée, partiellement polie, réglable sur 7 niveaux, pour la prise de pièces de tout type même d'un diamètre important. Excellente qualité pour une longue durée de vie.

N° d'art.	 mm			EAN
387720	250 mm		2	 4 009313 877206



Pinces de robinetterie

HIGH QUALITY ★★★★★



Forme de pince à pompe à eau conforme à la norme DIN ISO 8976, articulation encastrée, avec protection anti-pincement, acier CV, fini satin mat, poignée à 2 composants pour une transmission optimale de la force et un travail sans fatigue, surface de prise dentée, partiellement polie, réglable sur 7 niveaux, pour la prise de pièces de tout type même d'un diamètre important. Avec support de pince pratique pour l'atelier, le clip en plastique se visse tout simplement sur le panneau porte-outils.

N° d'art.	 mm			EAN
387710	240 mm		2	 4 009313 877107







Pinces de robinetterie, avec fonction à changement rapide

HIGH QUALITY ★★★★★



Forme de pince à pompe à eau conforme à la norme DIN ISO 8976, articulation encastrée, fonction à changement rapide, avec protection anti-pincement, acier CV, fini satin mat, poignée à 2 composants pour une transmission optimale de la force et un travail sans fatigue, surface de prise dentée, partiellement polie, réglable sur 7 niveaux, pour la prise de pièces de tout type même d'un diamètre important. Avec support de pince pratique pour l'atelier, le clip en plastique se visse tout simplement sur le panneau porte-outils.

N° d'art.	 mm			EAN
387610	240 mm		2	 4 009313 876100





Pincettes

Pinces de robinetterie

QUALITY ★★★★★

Pince à pompe à eau, articulation encastrée, avec protection anti-pincement, poignée à 2 composants pour une transmission optimale de la force et un travail sans fatigue, surface de prise dentée, partiellement polie, réglable sur 7 niveaux, pour la prise de pièces de tout type même d'un diamètre important.

N° d'art.	Contenu				EAN
387790	12 pièces dans un présentoir	240 mm		12	4 009313 877909



Pince multiprises entrepassée

QUALITY ★★★★★

Water pump pliers, box joint, self-clamping, ridged gripping area, 5x adjustable, for gripping parts of all types, even with large diameters.

N° d'art.				EAN
367725	240 mm		6	4 009313 677257



Pinces de robinetterie

PROFESSIONAL ★★★★★

Charnière entrepassée, protection des mâchoires, autobloquante, pour un montage confortable à des robinetteries ou surfaces chromées

N° d'art.				EAN
367850	240 mm		2	4 009313 678506



Jeu de pinces, 160 mm, 3 pièces

QUALITY ★★★★★

Pince de forme conforme à la norme DIN ISO 5745, en acier au carbone finement poli et antireflet, manche à 2 composants pour une transmission optimale de la force et un travail sans fatigue, adaptée aux petits travaux de préhension et de coupe. Une très haute qualité pour une longue durée de vie.

N° d'art.	Contenu				EAN
381090	1 Pince universelle, 1 Pince coupante, 1 Pince radio-téléphone	160 mm		6	4 009313 810906



Pince VDE

VDE Pince universelle

PROFESSIONAL ★★★★★



1000 V

Forme testée par VDE GS conforme à la norme DIN ISO 5746, lame brute forgée en Allemagne, acier carbone, surface chromée, articulation insérée, droite, poignée à 2 composants pour une transmission optimale de la force et un travail sans fatigue, tranchants de plus trempés par induction, spécialement adaptée aux travaux sur les installations électriques, protège des courants alternatifs de jusqu'à 1000 V et des courants continus de jusqu'à 1500 V, avec zones de prise pour les matériaux plats et ronds pour une utilisation polyvalente, avec tranchants plats et sommets de dent biseautés, pour les fils durs et tendres. Excellente qualité pour une longue durée de vie.

N° d'art.	mm			EAN
396320	180 mm		2	4 009313 963206

VDE Pince téléphone

PROFESSIONAL ★★★★★



1000 V

Forme testée par VDE GS conforme à la norme DIN ISO 5745, lame brute forgée en Allemagne, acier carbone, surface chromée, articulation insérée, droite, poignée à 2 composants pour une transmission optimale de la force et un travail sans fatigue, tranchants de plus trempés par induction, spécialement adaptée aux travaux sur les installations électriques, protège des courants alternatifs de jusqu'à 1000 V et des courants continus de jusqu'à 1500 V, adaptée aux petits travaux de prise et de coupe. Excellente qualité pour une longue durée de vie.

N° d'art.	mm			EAN
392120	160 mm		2	4 009313 921206

VDE Pince coupante de côté

PROFESSIONAL ★★★★★



1000 V

Forme testée par VDE GS conforme à la norme DIN ISO 5749, lame brute forgée en Allemagne, acier carbone, surface chromée, articulation insérée, poignée à 2 composants pour une transmission optimale de la force et un travail sans fatigue, tranchants de plus trempés par induction, spécialement adaptée aux travaux sur les installations électriques, protège des courants alternatifs de jusqu'à 1000 V et des courants continus de jusqu'à 1500 V, adaptée aux travaux de coupe sur les fils durs et tendres. Excellente qualité pour une longue durée de vie.

N° d'art.	mm			EAN
393120	160 mm		2	4 009313 931205

VDE pince à dénuder

PROFESSIONAL ★★★★★



1000 V

Forme testée par VDE GS conforme à la norme DIN ISO 5743, lame brute forgée en Allemagne, acier carbone, surface chromée, articulation insérée, droite, poignée à 2 composants pour une transmission optimale de la force et un travail sans fatigue, réglable en continu, spécialement adaptée aux travaux sur les installations électriques, protège des courants alternatifs de jusqu'à 1000 V et des courants continus de jusqu'à 1500 V, pour les conducteurs à un ou plusieurs fils et fils fins avec isolation en plastique ou en caoutchouc.

N° d'art.	mm			EAN
398020	160 mm		2	4 009313 980203

Pinces pour l'électronique

Pinces électroniques et fine mécanique

HIGH QUALITY ★★★★★

Pince fine électronique de mécanicien conforme à la norme DIN ISO 9655, acier CV, fini satin mat, forme élancée, poignée à 2 composants pour une transmission optimale de la force et un travail sans fatigue, ouverture automatique, avec tranchants, adaptée aux travaux sur les composants électroniques et la mécanique de précision, en particulier pour saisir, positionner et couper. Avec support de pince pratique pour l'atelier, le clip en plastique se visse tout simplement sur le panneau porte-outils.

N° d'art.	 mm			EAN
389710	120 mm		2	 4 009313 897105



Pince électronique à bes plats

HIGH QUALITY ★★★★★

Pince américaine électronique conforme à la norme DIN ISO 9655, acier CV, fini satin mat, forme élancée, poignée à 2 composants pour une transmission optimale de la force et un travail sans fatigue, ouverture automatique, adaptée aux travaux sur les composants électroniques et la mécanique de précision, en particulier pour saisir, positionner et couper, pour l'ajustement précis des fils et des câbles. Avec support de pince pratique pour l'atelier, le clip en plastique se visse tout simplement sur le panneau porte-outils.



N° d'art.	 mm			EAN
389010	120 mm		2	 4 009313 890106



Pince électronique à becs ronds

HIGH QUALITY ★★★★★

Pince à bec rond électronique conforme à la norme DIN ISO 9655, acier CV, fini satin mat, forme élancée, poignée à 2 composants pour une transmission optimale de la force et un travail sans fatigue, ouverture automatique, adaptée aux travaux sur les composants électroniques et la mécanique de précision, en particulier pour saisir, positionner et couper, pour plier les agrafes des câbles. Avec support de pince pratique pour l'atelier, le clip en plastique se visse tout simplement sur le panneau porte-outils.

N° d'art.	 mm			EAN
389110	120 mm		2	 4 009313 891103



Pince électronique téléphone, coudée

HIGH QUALITY ★★★★★

Pince pour téléphone électronique, forme coudée à 45°, acier CV, fini satin mat, forme élancée, poignée à 2 composants pour une transmission optimale de la force et un travail sans fatigue, ouverture automatique, particulièrement adaptées aux travaux sur les composants électroniques et la mécanique de précision, en particulier pour saisir et positionner. Avec support de pince pratique pour l'atelier, le clip en plastique se visse tout simplement sur le panneau porte-outils.

N° d'art.	 mm			EAN
389610	120 mm		2	 4 009313 896108



Pinces pour l'électronique

Pince électronique à becs pointus

HIGH QUALITY ★★★★★



Pince à becs longs électronique conforme à la norme DIN ISO 9655, acier CV, fini satin mat, forme élancée, poignée à 2 composants pour une transmission optimale de la force et un travail sans fatigue, ouverture automatique, adaptée aux travaux sur les composants électroniques et la mécanique de précision, en particulier pour saisir et positionner, sa forme pointue permet de plus de pénétrer dans les petites ouvertures. Avec support de pince pratique pour l'atelier, le clip en plastique se visse tout simplement sur le panneau porte-outils.

N° d'art.	 mm			EAN
389210	150 mm		2	 4 009313 892100

Pince électronique coupante de côté

HIGH QUALITY ★★★★★



Pince coupante électronique conforme à la norme DIN ISO 9654, acier CV, fini satin mat, forme élancée, poignée à 2 composants pour une transmission optimale de la force et un travail sans fatigue, pour les fils en cuivre d'un Ø de 1,5 mm maximum, ouverture automatique, adaptée aux travaux sur les composants électroniques et la mécanique de précision, pour les travaux de coupe de grande précision. Avec support de pince pratique pour l'atelier, le clip en plastique se visse tout simplement sur le panneau porte-outils.

N° d'art.	 mm			EAN
389310	110 mm		2	 4 009313 893107

Pince électronique coupante de devant

HIGH QUALITY ★★★★★



Ébaucheur électronique conforme à la norme DIN ISO 9654, acier CV, fini satin mat, forme élancée, poignée à 2 composants pour une transmission optimale de la force et un travail sans fatigue, ouverture automatique, pour les fils en cuivre d'un Ø de 1,5 mm maximum, particulièrement adaptées aux travaux sur les composants électroniques et la mécanique de précision, en particulier pour saisir, positionner et couper. Avec support de pince pratique pour l'atelier, le clip en plastique se visse tout simplement sur le panneau porte-outils.

N° d'art.	 mm			EAN
389510	110 mm		2	 4 009313 895101

4 pinces électroniques

QUALITY ★★★



Set de pinces fines électroniques de mécanicien, forme élancée, poignées gainées, pince pour téléphone électronique, coudée de 120 mm, pince fine électronique de mécanicien de 120 mm, pince à bec rond électronique de 120 mm, pince coupante électronique de 110 mm pour les fils en cuivre d'un Ø de 1,5 mm maximum, particulièrement adaptées aux travaux sur les composants électroniques et la mécanique de précision, en particulier pour saisir, positionner et couper.

N° d'art.	Contenu			EAN
369890	4 pinces électroniques		5	 4 009313 698900

Pinces et accessoires spéciaux

Tenailles

PROFESSIONAL ★★★★★

Tranchants polis, branches gainées, pour enlever les clous ou couper les fils ou pointes en acier





N° d'art.	 mm			EAN
388200	160 mm		2	4 009313 882002
388300	180 mm		2	4 009313 883009
388400	200 mm		2	4 009313 884006



tenaille russe

PROFESSIONAL ★★★★★

Tranchants polis, branches gainées, pour torsader ou couper les fils de ligature en acier en une seule opération. Egalement pour tous travaux avec fils d'acier

N° d'art.	 mm			EAN
388100	220 mm		2	4 009313 881005
388500	250 mm		2	4 009313 885003



Set de pince circlips

HIGH QUALITY ★★★★★

avec ressort intérieur, branches gainées anti-glissantes, 4 embouts interchangeables pour anneaux intérieurs et extérieurs. Pour le placement de circlips

N° d'art.	Ø mm	 mm			EAN
403900	10 - 15 mm	150 mm		3	4 009314 039009



Coupe-boulons de poche

PROFESSIONAL ★★★★★

Butoir en acier forgé, laqué, pour acier dur jusque Ø 3 mm, de dureté maxi 15 HRC, ou pour fils ronds en acier doux de Ø 5mm, de dureté maxi 35 HRC

N° d'art.	 mm			EAN
405720	200 mm		2	4 009314 057201











Pinces et accessoires spéciaux

Coupes-boulons

PROFESSIONAL ★★★★★



Machoières interchangeables, haute puissance de coupe exigeant peu de force grâce à la parfaite adaptation de l'angle de coupe et du rapport de démultiplication. Poignées en tube d'acier gainées

N° d'art.	Ouverture de la clé serre-tubes				EAN
405946	max. Ø 8 mm, max. HRC 15 max. Ø 6 mm, max. HRC 35	460 mm		1	 4 009314 059465
405961	max. Ø 10 mm, max. HRC 15 max. Ø 8 mm, max. HRC 35	610 mm		1	 4 009314 059618
405975	max. Ø 13 mm, max. HRC 15 max. Ø 10 mm, max. HRC 35	760 mm		1	 4 009314 059755

Coupe-treillis soudés

PROFESSIONAL ★★★★★



Tranchants en acier CV-HSS, forgé et trempé à l'huile, charnière en acier à outils spécial, forgé, poignées en tube d'acier à revêtement poudre époxy, puissance de coupe élevée demandant peu d'effort grâce à la parfaite adaptation de l'angle de coupe et du rapport de démultiplication, butoir forgé, réglage précis (12 positions) par vis excentrique, tête coupante vissée et interchangeable







N° d'art.	Ouverture de la clé serre-tubes				EAN
406100	max. Ø 8 mm, max. HRC 40	790 mm		1	 4 009314 061000

Pince-étau

HIGH QUALITY ★★★★★



Acier carbone, ouverture réglable, levier de déblocage, nickelée, Pour débloquer vis et boulons fortement serrés, fixer des objets ou comme "3ième main". Machoières de préhension, coupe-fil intégré, forgée, partiellement trempée.

N° d'art.	Ouverture de la clé serre-tubes				EAN
408000	0 - 40 mm	225 mm		2	 4 009314 080001
408010	0 - 30 mm	180 mm		2	 4 009314 080100

Pince-étau à col de cygne

HIGH QUALITY ★★★★★



Avec vis de blocage et levier de déblocage, prise à une seule main, pour maintenir 2 pièces l'une à l'autre pendant le soudage, collage etc. Idéale pour des travaux de carrosserie, menuiserie etc. Pour pièces plates ou profilées jusque 40 mm



N° d'art.				EAN
408100	150 mm		2	 4 009314 081008

Pinces et accessoires spéciaux

Clés serre-tubes, becs en S

PROFESSIONAL ★★★★★

Acier CV, forgé, trempe à l'huile, laquée, machoire effilée en forme de S, denture orientée dans le sens inverse de la rotation, branche en profilé T, bague de fixation imperdable, machoires polies, serrage sur 3 points sur le tube, autobloquant



N° d'art.	Ouverture de la clé serre-tubes			EAN
409420	1"		1	4 009314 094206
409520	1 1/2"		1	4 009314 095203



Clés serre-tubes

HIGH QUALITY ★★★★★

Acier CV, forgé, trempe à l'huile, machoires à 45°, laquée, forme suédoise, denture orientée dans le sens inverse de la rotation, branche en profilé T, bague de fixation imperdable, machoires polies

N° d'art.	Ouverture de la clé serre-tubes			EAN
409400	1"		2	4 009314 094008
409500	1 1/2"		2	4 009314 095005
409600	2"		1	4 009314 096002



Cisailles à tôle passe-franc

PROFESSIONAL ★★★★★

pour coupes droites et courbes larges, pour tôles jusque 1,5 mm, également pour tôle V2A jusque 1,0 mm





N° d'art.	Forme	 mm			EAN
407600	droite	250 mm		1	4 009314 076004



Cisailles à tôle

PROFESSIONAL ★★★★★

pour courbes étroites, pour tôles jusque 1,5 mm, également pour tôles V2A jusque 1,0 mm

N° d'art.	Forme	 mm			EAN
407700	droite	260 mm		1	4 009314 077001
407720	gauche	260 mm		1	4 009314 077209











Pinces et accessoires spéciaux

Cisailles à tôle

HIGH QUALITY ★★★★★



pour coupes droites et courbes larges, pour tôles jusque 1,5 mm, également pour tôle V2A jusque 1,0 mm

N° d'art.	Forme	 mm			EAN
926100	gauche	250 mm		1	 4 009319 261009
926200	à droite	250 mm		1	 4 009319 262006
926300	droite	250 mm		1	 4 009319 263003







Pince à riveter

PROFESSIONAL ★★★★★



Modèle lourd avec protection des doigts, pour rivets en alu et cuivre jusque 4,8 mm de diamètre de tête, jusque 4 mm pour les rivets en autre matière.

N° d'art.	Diamètre du rivet			EAN
407200	2,4 - 3,2 - 4,0 - 4,8 mm		2	 4 009314 072006























Rivets

PROFESSIONAL ★★★★★



DIN 7337, en alu avec tige zinguée, pour pince à riveter (art.n°. 407200)



N° d'art.	Contenu	Dimensions Ø x longueur			EAN
407457	50	3,2 x 6,5 mm		5	 4 009314 074574
407459	50	3,2 x 9,0 mm		5	 4 009314 074598
407462	50	3,2 x 12,0 mm		5	 4 009314 074628
407470	50	4,0 x 10,0 mm		5	 4 009314 074703
407472	50	4,0 x 12,0 mm		5	 4 009314 074727
407476	50	4,0 x 16,0 mm		5	 4 009314 074765
407478	50	4,8 x 8,0 mm		5	 4 009314 074789
407482	50	4,8 x 12,0 mm		5	 4 009314 074826
407486	50	4,8 x 16,0 mm		5	 4 009314 074864

Pinces et accessoires spéciaux

Pince à riveter

QUALITY ★★★★★

Modèle lourd avec protection des doigts, pour rivets en alu et cuivre jusque 4,8 mm de diamètre de tête, jusque 4 mm pour les rivets en autre matière, incl. 100 rivets dans les tailles: 25 rivets de 2,4 x 5 mm, 25 rivets 3,2 x 8 mm, 25 rivets 4,0 x 8 mm, 25 rivets 4,8 x 8 mm.



N° d'art.	Diamètre du rivet			EAN
407190	2,4 / 3,2 / 4,0 / 4,8 mm		6	 4 009314 071900



Set de pince à cosses

PROFESSIONAL ★★★★★

avec 150 cosses, pour sertir facilement les cosses et connecteurs de fils fins, évite d'abîmer et couper le câble, facilite le montage de prises de courant



N° d'art.	Contenu			EAN
402200	1 pince à cosses 140 mm, pour 0,34 - 2,5 mm ² / 150 cosses 30 x 0,5 / 0,75 / 1,0 / 1,5 / 2,5 mm ²		1	 4 009314 022001



Cosses

PROFESSIONAL ★★★★★

se glissent facilement sur tous câbles de cuivre fins, évite d'abîmer et couper le câble, facilite le montage de prises de courant

N° d'art.	Contenu	mm ²			EAN
402505	90	0,50		6	 4 009314 025057
402507	90	0,75		6	 4 009314 025071
402510	90	1,00		6	 4 009314 025101
402515	90	1,50		6	 4 009314 025156
402525	70	2,50		6	 4 009314 025255







Pinces et accessoires spéciaux

Pince à cosses

PROFESSIONAL ★★★★★



Branches bi-matière pour transmission optimale de la force et travail sans fatigue, anti-glissantes, pour connecteurs, pression des connecteurs, dégainage pour les dimensions 0.75, 1.0, 1.5, 2.5, 4.0 et 6.0 mm, coupe-vis M2.6, M3, M3.5, M4 et M5

N° d'art.				EAN
403100	200 mm		2	 4 009314 031003





Pince à cosse de câble

QUALITY ★★★



Pince à cosse de câble, anti-glissantes, pour connecteurs, pression des connecteurs, dégainage pour les dimensions 0.75, 1.0, 1.5, 2.5, 4.0 et 6.0 mm, coupe-vis M2.6, M3, M3.5, M4 et M5.

N° d'art.				EAN
402990	200 mm		5	 4 009314 029901



Assortiment de 91 cosses de câbles et gaines thermorétractables

PROFESSIONAL ★★★★★



composé d'une pince à cosses de câbles de 200 mm et de 50 cosses de câbles (10 raccords rouges et 10 bleus, 10 prises de contact rouges, 10 anneaux rouges et 10 bleus) et de 40 gaines thermorétractables différentes de 45 mm de long d'1,5 à 6 mm de diamètre. Pour isoler ou marquer les câbles dans la maison ou à l'atelier. Passer tout simplement la gaine thermorétractable sur le câble à nu et chauffer. La gaine se rétracte et s'ajuste au diamètre du câble. Triés dans une mallette en plastique pratique.

N° d'art.	Contenu			EAN
403210	91 pièces		1	 4 009314 032109

Câbles et gaines thermorétractables, 102 pc.

PROFESSIONAL ★★★★★



composé de 50 cosses de câbles (10 raccords de chaque rouges, bleus et jaunes, 10 anneaux rouges et 10 bleus) et de 40 gaines thermorétractables différentes de 45 mm de long d'1,5 à 6 mm de Ø et de 12 gaines thermorétractables différentes de 200 mm de long de 6 à 20 mm de Ø. Pour isoler ou marquer les câbles dans la maison ou à l'atelier. Passer tout simplement la gaine thermorétractable sur le câble à nu et chauffer. La gaine se rétracte et s'ajuste au diamètre du câble. Triés dans une mallette en plastique pratique.

N° d'art.	Contenu			EAN
403220	102 pièces		1	 4 009314 032208

Pinces et accessoires spéciaux

Assortiment de 200 jonctions de fils et cosses de câbles

PROFESSIONAL ★★★★★

200 jonctions de fils pour sections de câble d'1,0 / 1,5 et 2,5 mm², pour les connexions par câble anti-arrachement sans soudure, surfaces sans revêtement, galvanisées, partiellement et entièrement isolées (PVC), résistantes aux températures de -10°C à +75°C

N° d'art.	Contenu			EAN
403300	200 pièces		1	4 009314 033007



Assortiment de connecteurs de câbles, 150 pcs.

QUALITY ★★★★★

150 jonctions de fils pour sections de câble d'1,0 / 1,5 et 2,5 mm², pour les connexions par câble anti-arrachement sans soudure, surfaces sans revêtement, galvanisées, partiellement et entièrement isolées (PVC), résistantes aux températures de -10°C à +75°C.

N° d'art.	Contenu			EAN
403290	150 pièces		4	4 009314 032901



Jeu de pinces à œuillets et emporte-pièces

HIGH QUALITY ★★★★★

Avec 100 œuillets Ø 4 mm, pour perforer et sertir en une seule opération. Egalement pour avant-trous pour la pose d'œuillets. Pour le ménage et le loisir.

N° d'art.	Diamètre du trou	Diamètre de l'œillet				EAN
929300	4 mm	4 mm	165 mm		3	4 009319 293008



œuillets pour pince à œuillets

HIGH QUALITY ★★★★★

pour pince emporte-pièces et à œuillets (art.n° : 929300)

N° d'art.	Contenu	Diamètre de l'œillet			EAN
929320	400 pièces	4 mm		3	4 009319 293208



Pinces et accessoires spéciaux

Pince universelle

QUALITY ★★★★★



Pince tournante, pince à œillets et à boutons-pression en une seule pièce, comprenant 100 œillets Ø 4 mm et 48 boutons-pression, pour percer des trous dans le cuir, le textile et les matières plastiques, avec cinq tubes de perforation interchangeables et un poinçon pour boutons-pression.

N° d'art.	 mm			EAN
929690	230 mm		6	 4 009319 296902



Pince revolver

PROFESSIONAL ★★★★★



avec ressort d'ouverture, extra forte, pour perfore le cuir, le tissu et le plastique, avec 6 buses interchangeables de Ø 2,0 / 2,5 / 3,0 / 3,5 / 4,0 / 5,0 mm

N° d'art.	 mm			EAN
929900	240 mm		3	 4 009319 299002









Fers à frapper les œuillets, chromés

HIGH QUALITY ★★★★★



avec 12 œuillets laiton, idéal pour trouser le papier, le carton et les feuilles plastique.

N° d'art.	Diamètre de l'œillet	 mm			EAN
929710	10 mm	150 mm		6	 4 009319 297107
929716	16 mm	175 mm		6	 4 009319 297169







Œuillets, laitonés

HIGH QUALITY ★★★★★



pour fer à frapper les œuillets (art.n°. 929710 et art.n°. 929716)

N° d'art.	Contenu	Diamètre de l'œillet			EAN
929810	20	10 mm		6	 4 009319 298104
929816	20	15 mm		6	 4 009319 298166

COUTEAUX ET CISEAUX



COUTEAUX ET CISEAUX

Les avantages des cutters

- **Fonction rechargement automatique:**
enlèvement facile de la lame et rechargement automatique d'une lame du magasin
- **Fonction auto-bloquante:**
blocage automatique pour travail en toute sécurité
- **Forme ergonomique** pour pression optimale et travail sans fatigue



Aperçu du programme couteaux



Couteau à lame sécable

Avec lame sécable, avec fonction autolock pour un verrouillage automatique, poids de fonctionnement optimal, corps lourd en zinc moulé sous pression.

Page 32 – 35



Couteaux avec lame japonaise et fonction autoloade

Lame à denture japonaise, guide-lame en acier inoxydable robuste, retrait facile de la lame usagée à l'arrière grâce au capuchon de verrouillage, fonction autolock : verrouillage automatique pour un travail en toute sécurité.

Page 34



Couteau à lame trapézoïdale

Conception robuste avec corps en zinc moulé sous pression, de forme ergonomique, pour une pression optimale et un travail sans fatigue.

Page 36 – 39



Couteau de sauvetage

Outil d'application professionnelle, idéal pour la voiture à secourir en cas d'accident, avec lame pliante inoxydable, tranchante comme un rasoir, en acier de performance 440 A, verrouillage sécurisé de la lame, brise-vitre, coupe-ceinture, clip de pantalon et coques en aluminium avec le symbole du pompier Fire Dept, longueur 125 mm.

Page 32 – 35

Lames cutters - quelle lame correspond à quel cutter?

N° d'art.	Page	Description	Lames sécables									Lames trapézoïdales				Lames d'isolation	
			N° d'art.	N° d'art.	N° d'art.	N° d'art.	N° d'art.	N° d'art.	N° d'art.	N° d'art.	N° d'art.	N° d'art.	N° d'art.	N° d'art.	N° d'art.	N° d'art.	
			022911	023306	023506	022990	023395	023206	024605	023311	023392	022806	024106	022906	024306	014710	024730
			9mm	18mm	25mm	9mm	18mm	18mm	18mm	18mm	60x19mm	52x19mm	60x19mm	49x19mm	220x18mm	140x18mm	
015609	32	Couteau à lame sécable 9mm lourd	•			•											
015618	32	Couteau à lame sécable 18 mm lourd		•			•	•	•	•							
015109	32	Couteau à lame sécable 9mm métal	•			•											
015118	32	Couteau à lame sécable de 18 mm en métal		•			•	•	•	•							
015125	32	Couteau à lame sécable de 25 mm en métal			•												
015809	32	Couteau à lame sécable Bouton de 9 mm	•			•											
015818	32	Couteau à lame sécable, bouton de 18 mm		•			•	•	•	•							
014009	32	Couteau à lame sécable 9mm autoloading	•			•											
014018	32	Couteau à lame sécable 18mm autoloading		•			•	•	•	•							
014409	33	Couteau à lame sécable 9mm de sécurité	•			•											
014418	33	Couteau à lame sécable 18 mm de sécurité		•			•	•	•	•							
014909	33	Couteau à lame sécable en acier inox de 9 mm	•			•											
014918	33	Couteau à lame sécable en acier inox de 18 mm		•			•	•	•	•							
017118	34	Couteau à lame sécable 18mm +lame de scie japonaise		•			•	•	•	•							
026195	34	Couteau à lame sécable 18 mm droit SB		•			•	•	•	•							
026495	34	Couteau à lame sécable 9mm lourd SB	•			•											
026091	34	Couteau à lame sécable 18 mm LS lourd		•			•	•	•	•							
026095	34	Couteau à lame sécable 18mm heavy SB		•			•	•	•	•							
026690	34	Couteau à lame sécable 9mm +5 lames	•			•											
026691	34	Couteau à lame sécable 18mm +5 lames		•			•	•	•	•							
025995	35	Set de couteaux 3-pcs.	•	•		•	•	•	•	•							
016990	35	Set de couteaux 4-pcs.		•			•	•	•	•	•		•				
026890	35	10 couteaux en boîte, 9 + 18mm	•	•		•	•	•	•	•							
015010	36	Couteau universel lourd									•	•	•	•			
015410	36	Couteau à tapis lourd									•		•	•			
015210	36	Couteau automatique lourd									•	•	•	•			
013320	37	Couteau à lame trapézoïdale automatique + coupe-corde pe-corde									•	•	•				
013400	37	Couteau à tapis avec protège-main									•	•	•	•			
013710	37	Couteau à tapis									•		•	•			
013310	38	Couteau de trapèze + coupe-corde									•	•	•	•			
016910	38	Couteau universel SB									•		•				
013100	39	Couteau de loisir pliable +poche									•	•	•				
013200	39	Couteau de loisir pliable +clip									•	•	•				
015710	40	Couteau d'isolation lourd													•	•	
016592	42	Couteau à 2 lames avec LED SB									•	•	•				



Couteau de bricolage

idéal pour les travaux manuels et graphiques ou le modélisme avec du papier, du carton, des feuilles, du cuir, des tissus et du PVC, 1 manche à lame en aluminium avec zone de préhension caoutchoutée pour un travail en toute sécurité, extrémité du manche magnétique pour retirer facilement les lames de la boîte de rangement, 6 formes de lame différentes et extrêmement tranchantes de 5 mm dans une boîte de rangement pratique en plastique.

Page 45



Ciseaux de travail universels

Ciseaux de travail universels, droits et maniables, avec poignée ergonomique à 2 composants, revêtement en titane résistant, spécialement affûtés et durables pour des coupes précises et nettes dans le papier, le carton, le cuir, le caoutchouc, la feuille, le plastique mince, le tissu, etc., convenant aux droitiers et aux gauchers.

Page 51 – 53

Lames de couteaux et ensembles de couteaux

Cutter à lame sécable

PROFESSIONAL ★★★★★



qualité professionnelle, avec 3 lames cassables de 9 mm de Solingen/Germany, 2 lames cassables de rechange dans le chargeur de lames, cache de protection à la pointe du cutter, guide-lame en acier inoxydable robuste, retrait facile de la lame usagée, casse-lame sur le capuchon, pousse-lame avec fonction de blocage pour un travail sûr, boîtier ergonomique en fonte de zinc moulée sous pression, 145 mm de long.

N° d'art.	Largeur de lame	Segments de lame cassables	Lames de rechange			EAN
015609	9 mm	13	3		2	4 009310 156090
015618	18 mm	8	3		2	4 009310 156182

Cutter à lame sécable avec fonction de recharge automatique

PROFESSIONAL ★★★★★

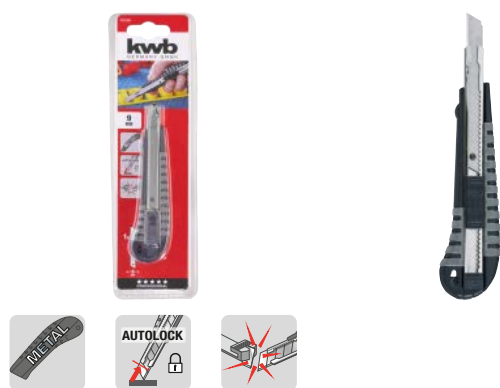

avec 1 lame cassable de 9, 18 et 25 mm, guide-lame en acier inoxydable robuste, retrait de la lame usagée derrière à l'aide du capuchon, casse-lame sur le capuchon, avec fonction Autolock: verrouillage automatique pour un travail sûr, poids optimal, boîtier lourd en fonte de zinc moulée sous pression avec surface de préhension caoutchoutée antidérapante et système de suspension à l'extrémité du manche.

N° d'art.	Lame	Segments de lame cassables			EAN
015109	9 mm	13		2	4 009310 151095
015118	18 mm	8		2	4 009310 151187
015125	25 mm	8		2	4 009310 151255

Cutter à lame sécable Powerlock avec tête rotative

HIGH QUALITY ★★★★★



avec 1 lame cassable de 9 et 18 mm, boîtier métallique en 2 parties en fonte moulée sous pression, guidage manuel de la lame à l'aide du poussoir latéral, s'encliquète et est fixé fermement par la mollette, changement de lame sans outil en desserrant la mollette et en ouvrant les deux moitiés de manche qui se chevauchent.

N° d'art.	Largeur de lame	Segments de lame cassables			EAN
015809	9 mm	13		5	4 009310 158094
015818	18 mm	8		2	4 009310 158186

Couteau à lame sécable Autolock avec fonction autoloading

HIGH QUALITY ★★★★★



avec 6 lames sécables de 9 et 18 mm, 5 lames sécables de rechange dans le magasin de lames verrouillé, déverrouillage par simple pression sur le bouton de verrouillage, guide-lame en acier inoxydable robuste, fonction autoloading, retrait facile de la lame usagée et rechargement automatique du magasin de lames, fonction autolock : verrouillage automatique pour un travail en toute sécurité, boîtier en plastique à 2 composants avec surface antidérapante.

N° d'art.	Lame	Segments de lame cassables	Lames de rechange			EAN
014009	9 mm	13	5		2	4 009310 140099
014018	18 mm	8	5		2	4 009310 140181

Lames de couteaux et ensembles de couteaux

Cutter de sécurité auto-bloquant à lame sécable 2 en 1

PROFESSIONAL ★★★★★

avec 1 lame cassable de 9 et de 18 mm, guide-lame en acier inoxydable robuste, double pousse-lame, le pousse-lame de sécurité se rétracte automatiquement après l'utilisation, le pousse-lame automatique avec fonction Autolock se verrouille automatiquement dans sa position, retrait facile de la lame usagée derrière à l'aide du capuchon, boîtier en matériau synthétique à 2 composantes avec surface de préhension antidérapante, casse-lame sur le capuchon et système de suspension à l'extrémité du manche.

N° d'art.	Largeur de lame	Segments de lame cassables			EAN
014409	9 mm	13		2	
014418	18 mm	8		2	



Cutter à lames sécables INOX

HIGH QUALITY ★★★★★

avec 1 lame cassable de 9 et 18 mm, guide-lame en acier inoxydable robuste, retrait facile de la lame usagée derrière à l'aide du capuchon, fonction Autolock: verrouillage automatique pour un travail sûr, casse-lame sur le clip de ceinture.

N° d'art.	Lame	Segments de lame cassables			EAN
014909	9 mm	13		5	
014918	18 mm	8		5	



Cutter à lame sécable avec fonction de recharge automatique

PROFESSIONAL ★★★★★

avec 1 lame cassable de 18 mm, guide-lame en acier inoxydable robuste, retrait de la lame usagée derrière à l'aide du capuchon, casse-lame sur le capuchon, avec fonction Autolock : verrouillage automatique pour un travail sûr, poids optimal, boîtier lourd en fonte de zinc moulée sous pression avec surface de préhension caoutchoutée antidérapante et système de suspension à l'extrémité du manche.

N° d'art.	Lame	Segments de lame cassables			EAN
20 pièces dans un présentoir					
015121	18 mm	8		20	



Couteau à lame sécable à verrouillage automatique avec fonction de chargement automatique

QUALITY ★★★★★

avec 6 lames cassables de 18 mm, 5 lames cassables de recharge dans un chargeur de lames verrouillé, déverrouillage par simple pression sur le bouton de verrouillage, guide-lame en acier inoxydable robuste, fonction Autoload, retrait facile de la lame usagée et recharge automatique à partir du chargeur de lames, fonction Autolock : verrouillage automatique pour un travail sûr, boîtier en matériau synthétique à 2 composantes avec surface de préhension antidérapante.

N° d'art.	Lame	Segments de lame cassables	Lames de recharge			EAN
30 pièces dans un présentoir						
014021	18 mm	8	5		30	



Lames de couteaux et ensembles de couteaux

Jeu de couteaux avec lame en acier japonais

PROFESSIONAL ★★★★★



avec 1 lame à denture japonaise de 18 mm, guide-lame en acier inoxydable robuste, retrait facile de la lame usagée à l'arrière par le capuchon de verrouillage, fonction autolock : verrouillage automatique pour un travail en toute sécurité, boîtier profilé en aluminium moulé sous pression, coupe super nette dans le bois, les moulures, le plastique, idéal pour la route et l'atelier. La lame de scie japonaise peut également être remplacée par une lame standard de 18 mm à déclic.

N° d'art.	Longueur	Largeur de lame	Lame			EAN
017118	100 mm	18 mm	18 mm		2	4 009310 171185

Cutter à lame sécable, 18 mm

QUALITY ★★★



avec 1 lame cassable de 18 mm, retrait facile de la lame usagée derrière à l'aide du capuchon, pousse-lame avec fonction de blocage pour un travail sûr, boîtier en matériau synthétique, casse-lame sur le capuchon et système de suspension à l'extrémité du manche.

N° d'art.	Lame	Segments de lame cassables			EAN
026195	18 mm	8		24	4 009310 261954

Cutter à lame sécable

QUALITY ★★★



avec 1 lame sécable de 9 et 18 mm, retrait facile de la lame usagée à l'arrière par le capuchon de verrouillage, coulisseau de lame avec fonction de verrouillage pour un travail sûr, boîtier en plastique, briseur de lame au capuchon de verrouillage.

N° d'art.	Lame	Segments de lame cassables			EAN
026495	9 mm	13		24	4 009310 264955
026091	18 mm	8		20	4 009310 260919
026095	18 mm	8		24	4 009310 260957

Jeu de cutters à lame sécable avec 5 lames de rechange

QUALITY ★★★



avec 1 lame cassable de 9 mm et un coffret contenant 5 lames de rechange, retrait facile de la lame usagée derrière à l'aide du capuchon, guide-lame en acier inoxydable robuste, boîtier en matériau synthétique, casse-lame sur le capuchon et système de suspension à l'extrémité du manche.



N° d'art.	Lame	Segments de lame cassables	Lames de rechange			EAN
026690	9 mm	13	5		10	4 009310 266904
026691	18 mm	18	5		10	4 009310 266911

Lames de couteaux et ensembles de couteaux

Jeu de 3 cutters à lame sécable

QUALITY ★★★★★

composé de 2 cutters avec lame cassable de 9 mm et de 1 cutter avec lame cassable de 18 mm, retrait facile de la lame usagée derrière à l'aide du capuchon, un cutter de 9 mm et un cutter de 18 mm avec un pousse-lame avec fonction de blocage et un cutter de 9 mm avec fonction de blocage du manche rotatif pour un travail sûr, boîtier en matériau synthétique, casse-lame sur le capuchon.



N° d'art.	Lame	Segments de lame cassables			EAN
025995	9 + 18 mm	13 + 8		12	4 009310 259951



Jeu de couteaux 4 pcs.

QUALITY ★★★★★

Le jeu de couteaux en 4 parties se compose d'un ensemble de couteaux utilitaires robustes et d'un ensemble de couteaux à lames amovibles, chacun avec 5 lames de rechange. Le couteau utilitaire a un corps en métal très lourd et est équipé d'un couteau de poche très tranchant. Il est doté d'une lame trapézoïdale standard remplaçable et d'une pince à pantalon métallique pratique. Un mécanisme de verrouillage garantit l'ouverture et la fermeture du couteau en toute sécurité. Le couteau utilitaire lourd a une longueur de 165 mm et une boîte à lames avec 5 lames de rechange. Le set de couteaux à lame sécable Hobby se compose d'une lame sécable de 18 mm et d'une boîte à lames avec 5 lames de rechange. La lame utilisée peut être facilement retirée via le capuchon. Le guide de la lame est en acier inoxydable robuste et le boîtier est en plastique. Le capuchon est muni d'un brise-lame et il y a également un dispositif de suspension au bout de la poignée.



N° d'art.	Dimensions	Epaisseur de lame			EAN
016990	165mm	18mm		6	4 009310 169908



Jeu de cutters à lame sécable dans un boîtier rond, 16 pièces

QUALITY ★★★★★

composé de 5 cutters avec lame cassable de 9 mm et de 5 cutters avec lame cassable de 18 mm, retrait facile de la lame usagée derrière à l'aide du capuchon, pousse-lame avec fonction de blocage pour un travail sûr, boîtier en matériau synthétique transparent avec poussoir coloré et capuchon, rangement par couleurs en bleu, rouge, vert, jaune, casse-lame sur le capuchon.

N° d'art.	Lame	Segments de lame cassables			EAN
026890	9 + 18 mm	13 + 8		6	4 009310 268908



Couteau à lame trapézoïdale

Cutter professionnel à lame trapèze , 173 mm

PROFESSIONAL ★★★★★



qualité professionnelle, avec 1 lame trapézoïdale de 60 x 19 mm, compartiment de rangement des lames de rechange dans le manche, compatible avec des lames trapézoïdales et à crochet, déverrouillage confortable sur le manche pour changer la lame usagée sans outil, pousse-lame avec fonction de blocage à 3 niveaux pour un travail sûr, boîtier ergonomique en fonte de zinc moulée sous pression, 173 mm de long.

N° d'art.	Longueur	Lame	Lames de rechange			EAN
015010	173 mm	60 x 19 mm	1		2	4 009310 150104

Cutter professionnel à lame trapèze, 195 mm

PROFESSIONAL ★★★★★

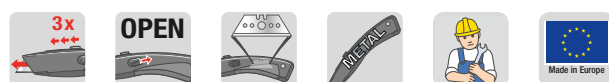

qualité professionnelle, avec 2 lames trapézoïdales de 60 x 19 mm, 1 lame de rechange dans le chargeur de lames dans le manche, changement sans outil de la lame usagée, porte-lame avec aimant, pousse-lame avec fonction de blocage à 3 niveaux, boîtier ergonomique en fonte de zinc moulée sous pression avec zone de préhension antidérapante, 195 mm de long.

N° d'art.	Longueur	Lame	Lames de rechange			EAN
015410	195 mm	60 x 19 mm	2		2	4 009310 154102

Cutter de sécurité professionnel à lame trapèze

PROFESSIONAL ★★★★★



qualité professionnelle, avec 1 lame trapézoïdale de 60 x 19 mm, compartiment de rangement des lames de rechange dans le manche, compatible avec des lames trapézoïdales et à crochet, déverrouillage confortable sur le manche pour changer la lame usagée sans outil, le pousse-lame de sécurité se rétracte automatiquement après l'utilisation, boîtier ergonomique en fonte de zinc moulée sous pression, 173 mm de long.

N° d'art.	Lame			EAN
015210	60 x 19 mm		2	4 009310 152108

Couteau à lame trapézoïdale

Couteau ergonomique de sécurité à lame trapézoïdale avec coupe-cordon

PROFESSIONAL ★★★★★

avec 1 lame trapézoïdale de 60 x 19 mm et 3 lames trapézoïdales de rechange dans le manche, coupe-corde intégré, manche en caoutchouc à 2 composants de forme ergonomique pour une prise en main sûre, changement facile et sans outil de la lame trapézoïdale usagée par simple pression d'un bouton, compatible avec des lames trapézoïdales et à crochet, réglage manuel du mode de sécurité ou manuel, le pousse-lame de sécurité se rétracte automatiquement après l'utilisation, en mode manuel, le pousse-lame peut être fixé à l'aide de la fonction de blocage à 3 niveaux, boîtier ergonomique lourd en fonte de zinc moulée sous pression, 175 mm de long.

N° d'art.	Lame	Lames de rechange			EAN
013320	60 x 19 mm	3		2	4 009310 133206



Couteau à tapis trapézoïdal avec manche fermé

PROFESSIONAL ★★★★★

avec 1 lame à crochet de 49 x 19 mm et 1 lame à crochet de rechange et 2 lames trapézoïdales de rechange dans le manche, retrait facile de la lame trapézoïdale usagée par simple pression d'un bouton, changement sans outil de la lame usagée, particulièrement efficace pour la découpe de tapis avec des lames à crochet, le manche fermé permet un transfert optimal de la force lors de la découpe d'un tapis, compatible avec des lames trapézoïdales et à crochet, pousse-lame avec fonction de blocage à 3 niveaux pour un travail sûr, boîtier lourd en fonte de zinc moulée sous pression avec surfaces de préhension caoutchoutées, 170 mm de long.

N° d'art.	Lame	Lames de rechange			EAN
013400	60 x 19 mm, 49 x 19 mm	3		2	4 009310 134005



Couteau à tapis à lame trapèze

HIGH QUALITY ★★★★★

avec 1 lame trapézoïdale de 60 x 19 mm, compatible avec des lames trapézoïdales et à crochet, pousse-lame avec fonction de blocage à 9 niveaux pour un travail sûr, boîtier ergonomique en fonte de zinc moulée sous pression, 155 mm de long.

N° d'art.	Lame			EAN
013710	60 x 19 mm		5	4 009310 137105



Couteau à lame trapézoïdale

Sicherheits Trapezklingenmesser mit Schnurschneider, 160 mm

PROFESSIONAL ★★★★★



avec 1 lame trapézoïdale de 60 x 19 mm et 5 lames trapézoïdales de rechange dans le manche, coupe-corde intégré, retrait facile de la lame trapézoïdale usagée par simple pression d'un bouton, changement sans outil de la lame usagée, compatible avec des lames trapézoïdales et à crochet, pousse-lame avec fonction de blocage à 3 niveaux pour un travail sûr, boîtier lourd en fonte de zinc moulée sous pression avec surfaces de préhension caoutchoutées des deux côtés, 160 mm de long.

N° d'art.	Lame	Lames de rechange			EAN
013310	60 x 19 mm	5		2	4 009310 133107

Couteau universel

HIGH QUALITY ★★★★★



corps métallique particulièrement lourd avec un canif ultra aiguisé, une lame trapézoïdale standard interchangeable et un clip de pantalon métallique pratique, blocage sûr du cutter ouvert et fermé, avec 5 lames trapézoïdales de rechange dans un coffret distributeur pratique, 165 mm de long.

N° d'art.	Lame			EAN
016910	60 x 19 mm		2	4 009310 169106

Couteau universel

HIGH QUALITY ★★★★★



corps métallique particulièrement lourd avec un canif ultra aiguisé, une lame trapézoïdale standard interchangeable et un clip de pantalon métallique pratique, blocage sûr du cutter ouvert et fermé, avec 5 lames trapézoïdales de rechange dans un coffret distributeur pratique, 165 mm de long.

N° d'art.	Lame			EAN
16 pièces dans un présentoir				
016921	sans lames de rechange		16	4 009310 169212

Couteau à lame trapézoïdale

Couteau pliant à lame trapèze avec étui en nylon

PROFESSIONAL ★★★★★

avec 1 lame trapézoïdale de 60 x 19 mm et 3 lames trapézoïdales de rechange dans un coffret de lames, le manche contient un compartiment de rangement pratiquement invisible pour jusqu'à 5 lames trapézoïdales, retrait facile de la lame trapézoïdale usagée par simple pression d'un bouton, également compatible avec des lames à crochet, particulièrement efficace pour la découpe de tapis grâce au manche ergonomique caoutchouté, boîtier en métal mat et en matériau synthétique avec manche caoutchouté, plié, se range de manière sûre dans la pochette en nylon, déplié, mesure 150 mm de long.

N° d'art.	Lame			EAN
013100	60 x 19 mm		2	



Couteau à lame trapézoïdale extensible avec clip ceinture en plastique

PROFESSIONAL ★★★★★

avec 1 lame trapézoïdale de 60 x 19 mm et 3 lames trapézoïdales de rechange dans un coffret de lames, le guide-lame est allongé de 3 cm par le poussoir latéral, pousse-lame avec fonction de blocage à 7 niveaux pour un travail sûr, retrait facile et sans outil de la lame trapézoïdale usagée grâce au curseur de déverrouillage, également compatible avec des lames à crochet, particulièrement efficace pour la découpe de tapis grâce au manche ergonomique à 2 composantes, boîtier en métal et en matériau synthétique, lorsque la lame est rétractée, le cutter peut être rangé en toute sécurité avec le clip de ceinture en matériau synthétique, 115 mm de long, 145 mm de long avec la lame sortie.

N° d'art.	Lame			EAN
013200	60 x 19 mm		2	



Couteau spécial

Couteau professionnel pour isolants

PROFESSIONAL ★★★★★



Qualité artisanale, avec 1 lame d'isolation de 140 x 18 mm, déclenchement confortable sur la poignée pour un changement sans outil de la lame utilisée, boîtier ergonomique en zinc moulé sous pression, convient pour la coupe de la fibre de verre et d'autres matériaux d'isolation et de mousse ainsi que du polystyrène, longueur 173.

N° d'art.	Lame			EAN
015710	140 x 18 mm		2	4 009310 157103



Couteau pour isolants

PROFESSIONAL ★★★★★



lame à double tranchant ultra-longue, inoxydable et polie, 270 mm, dentelée pour les matériaux isolants souples comme les tapis isolants, la laine de verre ou minérale et microdenture ou denture en scie pour les matériaux isolants plus durs comme les panneaux de mousse, le polystyrène expansé, les plaques de mousse, les plaques isolantes en fibres, manche en bois avec protection des doigts d'un côté.

N° d'art.	Longueur			EAN
015920	270 mm		2	4 009310 159206



Couteau dénude-câble à lame crochet

PROFESSIONAL ★★★★★



en matériau synthétique résistant aux chocs, pour le dénudage ou les coupes longitudinales précis et rapides de tous les câbles ronds ordinaires, la profondeur de coupe peut être réglée à l'aide de la vis de réglage, le cutter intérieur rotatif passe automatiquement de la coupe circulaire à la coupe longitudinale, lame à crochet avec cache, une lame de rechange dans le boîtier, pour le domaine professionnel, industriel ou privé

N° d'art.	Longueur			EAN
025410	4 – 28 mm		1	4 009310 254109



Pince à dénuder automatique

PROFESSIONAL ★★★★★



en plastique résistant aux chocs, butée de longueur réglable pour une longueur de dénudage de 5 à 12 mm, lame en forme de V pour dénuder les câbles PVC solides ou souples de 0,2 à 6 mm², dénudage automatique de la section du câble à la longueur de dénudage réglée, bouton de verrouillage pour protéger la lame et rangement peu encombrant inclus, pour le commerce, l'industrie ou l'usage privé

N° d'art.	Longueur			EAN
401310	0,2 - 6,0 mm (24- 10 AWG)		1	4 009314 013108



Couteau spécial

Araseur double chants

PROFESSIONAL ★★★★★

Avec 2 lames pour coupes longitudinales et lame à 4 phases. Pour bordures collées, coupe les 2 faces identiquement, les bords sont biseautés dans le même passage. Pour plaques jusque 40 mm

N° d'art.	Contenu			EAN
020300	avec 2 lames coupes droites et 4 lames pour coupes biseautées		1	4 009 310 203 008



Outil multifonction et couteau de poche

DÉPART DES POMPIERS Couteau de sauvetage

PROFESSIONAL ★★★★★

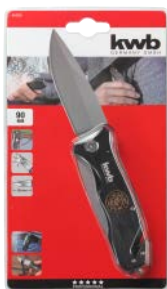

outil professionnel, idéal pour la voiture pour la désincarcération après un accident, avec lame pliable en acier inoxydable 440A et aiguisée comme un rasoir, verrouillage sûr de la lame, brise-vitre, coupe-sangle, clip de ceinture et manche en aluminium avec symbole de flamme Fire Dept.



N° d'art.	Lame			EAN
014710	90 mm		2	4 009310 147104

Mini cutter de sécurité ouvre-carton

QUALITY ★★★



avec 1 lame rectangulaire de 39 x 29 mm, la lame peut être utilisée des 4 côtés en la tournant, le pousse-lame de sécurité se rétracte automatiquement après l'utilisation, changement facile de la lame en ouvrant le porte-lame, boîtier ultra-fin en métal et matériau synthétique, convient aux droitiers et aux gauchers.



N° d'art.	Lame			EAN
013000	39 x 29 mm		5	4 009310 130007

Couteau pour loisirs avec mini-lampe de poche à LED

QUALITY ★★★



avec lame de canif de 60 mm, cutter à lame trapézoïdale et mini-lampe de poche LED (avec piles), lame de canif en acier inoxydable, clip de ceinture pratique, verrouillage sûr des lames.



N° d'art.	Lame			EAN
20 pièces dans un présentoir				
016592	60 x 19 mm, 60 mm		20	4 009310 165924

Couteau de loisir avec porte-embouts et 4 embouts

HIGH QUALITY ★★★★★



canif moderne avec lame de 80 mm aiguisée comme un rasoir avec profil en scie, verrouillage sûr de la lame, porte-embout déployable avec échelle de mesure en mm et inch, 4 embouts en acier CV, PH1, PH2, PZ1, fente de 4 mm, avec clip de ceinture pratique et décapsuleur.



N° d'art.	Contenu	Lame			EAN
016620	4 x CV ● 1/4" C 6.3 ⊖ 4 mm ⊕ PH1, PH2 ⊕ PZ1	80 mm		2	4 009310 166204

Outil multifonction et couteau de poche

Couteau de loisir avec porte-embouts et 4 embouts

HIGH QUALITY ★★★★★

couteau de loisir moderne avec une lame de 80 mm de long, tranchante comme un rasoir, avec profil de scie, comprenant un décapsuleur intégré au manche, verrouillage sûr de la lame, porte-embouts rabattable avec échelle de mesure en mm et en pouces, 4 embouts en acier CV, PH1, PH2, PZ1, fente de 4 mm, avec clip ceinture pratique, longueur 115 mm.

N° d'art.	Contenu	Lame			EAN
16 pièces dans un présentoir					
016630	4 x CV ● 1/4' C 6.3 ⊖ 4 mm ⊕ PH1, PH2 ⊕ PZ1	80 mm		16	4 009310 166303



Couteau pour loisirs, 1 pcs.

QUALITY ★★★★★

l'outil idéal pour les loisirs. Avec une lame pliable de 7,5 cm de long en acier inoxydable et un revêtement de manche en aluminium et matériau synthétique, avec pochette de ceinture en nylon.

N° d'art.	Lame			EAN
10 pièces dans un présentoir				
016020	75 mm		10	4 009310 160202



Couteau de poche, 11 pcs.

QUALITY ★★★★★

l'outil idéal pour les loisirs. composé de 11 outils pratiques en acier inoxydable comme des scies, un couteau écailleur, un décapsuleur, un tournevis cruciforme et à fente, une lame de couteau, une lime, un ouvre-bouteille et ouvre-boîte, un tire-bouchon, alène et porte-clés, les deux côtés du manche sont revêtus d'aluminium et de matériau synthétique.

N° d'art.	Longueur			EAN
10 pièces dans un présentoir				
016120	90 mm		10	4 009310 161209



Outil multifonction et couteau de poche

Outil multi-fonctions, 8 pcs.

QUALITY ★★★★★



l'outil idéal pour les loisirs. Les poignées contiennent un insert en aluminium et en matériau synthétique. L'intérieur de la poignée contient 8 outils pratiques en acier inoxydable comme un tournevis cruciforme et à fente, une lime, un couteau denté, une scie à double denture, un ouvre-boîte, un petit tournevis, à l'extrémité de la poignée se trouve une fine pince combinée qui s'ouvre à l'aide d'un ressort, avec une pochette de ceinture en nylon.

N° d'art.	Longueur			EAN
6 pièces dans un présentoir				
016220	102 mm		6	4 009310 162206
10 pièces dans un présentoir				
016225	105 mm		10	4 009310 162251

Couteau du jardinier et d'extérieur avec étui

HIGH QUALITY ★★★★★



avec lame robuste en acier inoxydable de 3,2 mm d'épaisseur, la lame effilée vers l'avant permet un travail particulièrement fin, poignée ergonomique caoutchoutée pour une prise en main sûre, carquois en plastique à accrocher à la ceinture inclus.

N° d'art.	Longueur	Epaisseur de lame			EAN
18 pièces dans un présentoir					
021700	220 mm	3,2 mm		18	4 009310 217005

Couteau de chasse avec manche en Bubinga

PROFESSIONAL ★★★★★



couteau de chasse robuste de 22 cm de long avec une lame creuse de 90 mm en acier inoxydable, le couteau est fabriqué d'une seule pièce en acier de haute qualité, le manche est en bois de Bubinga de haute qualité, idéal pour le camping, la chasse, les loisirs, le trekking ou comme couteau de chasse utilisable, assorti au couteau le fourreau en cuir de vache cousu main avec porte-couteau et boucle de ceinture.

N° d'art.	Longueur	Lame			EAN
021920	220 mm	90 mm		2	4 009310 219207

Petit couteau de chasse pliant avec manche en bois

QUALITY ★★★★★



couteau de chasse pliable robuste de 16 cm avec lame inoxydable bombée de 60 mm, manche ergonomique, manche avec revêtement en bois poli d'un côté, blocage sûr du couteau ouvert et fermé, idéal pour le camping, la chasse, les loisirs, le trekking ou comme couteau de voyage, avec clip de ceinture en métal.

N° d'art.	Lame			EAN
021990	60 mm		6	4 009310 219900

Couteau de bricolage

Couteau de bricolage avec fonction crayon

PROFESSIONAL ★★★★★

Hobby knife pen in handy ballpoint pen design made of plastic with rubber-coated grip zone for safe working, with an extremely sharp 30° mini scalpel blade, ideal for very fine and filigree carving, graphics and model making work with paper, cardboard, foils, leather, fabric or PVC and especially for fine contours when creating templates, 2 extremely sharp 30° mini spare blades, made of stainless steel, in a handy plastic storage box.



N° d'art.	Longueur	Lames de rechange			EAN
014910	142 mm	2		3	4 009310 149108

Kit de couteaux de bricolage, 7 pcs.

HIGH QUALITY ★★★★★

idéal pour les travaux de bricolage et graphiques ou pour le modélisme avec du papier, du carton, des films plastiques, du cuir, des tissus et du PVC, 1 manche en aluminium avec zone de préhension caoutchoutée pour un travail sûr, extrémité de tige magnétique pour le retrait facile des lames de la boîte de rangement, 6 lames extrêmement aiguës de 5 mm de formes différentes dans une boîte de rangement pratique en plastique.



N° d'art.	Contenu			EAN
014920	7 pièces		3	4 009310 149207

Kit de couteaux de bricolage, 14 pièces, SAFETY SYSTEM

PROFESSIONAL ★★★★★

Changement de cutter sans toucher les lames aiguës. Il suffit de placer le manche sur la forme de lame souhaitée, de le tourner vers la droite et de retirer la lame avec le cutter du support. Idéal pour les travaux de bricolage et le modélisme avec du papier, du carton, des films plastiques, du cuir, des tissus et du PVC, 2 poignées en aluminium, pour lames de 5 mm et de 9 mm, 9 lames extrêmement aiguës de 5 mm de formes différentes et 3 lames extrêmement aiguës de 9 mm de formes différentes.



N° d'art.	Contenu			EAN
8 pièces dans un présentoir				
922910	14 pièces		8	4 009319 229108



Compas

QUALITY ★★★★★

en matériau synthétique, convient pour marquer et découper des cercles précis et des formes rondes dans différents matériaux comme le carton, les films plastiques, le papier, la mousse, les tissus et le cuir jusqu'à un diamètre maximal de 23 cm, lame interchangeable, avec échelle pour les rayons et les diamètres, avec 3 lames

N° d'art.	Ø mm			EAN
922920	40 – 230 mm		10	4 009319 229207



Lames sécables

Lames sécables de recharge

PROFESSIONAL ★★★★★



dans une boîte distributrice de sécurité pratique, lames de recharge tranchantes comme des rasoirs, lame à 3 facettes, lame trempée dans la glace, avec une longue durée de vie, coupe très nette.

N° d'art.	Contenu	Largeur de lame	Segments de lame cassables			EAN
022911	11	9 mm	13		5	4 009310 229114
023306	6	18 mm	8		5	4 009310 233067
023506	5	25 mm	7		5	4 009310 235061

Lames de recharge à déclic

QUALITY ★★★



dans une boîte en plastique, lames de recharge aiguisées comme des rasoirs, longue durée de vie, coupe très précise.

N° d'art.	Contenu	Largeur de lame	Segments de lame cassables			EAN
022990	10	9 mm	13		24	4 009310 229909
023395	10	18 mm	8		24	4 009310 233395

Lames sécables de recharge TITAN

PROFESSIONAL ★★★★★



dans une boîte distributrice de sécurité pratique, lames de recharge aiguisées comme des rasoirs, lame à 3 facettes, lame trempée dans la glace, avec une très longue durée de vie et une coupe très nette, 8 segments de lame cassables et 9 pointes de lame

N° d'art.	Contenu	Largeur de lame	Segments de lame cassables			EAN
023206	6	18 mm	8		2	4 009310 232060

Lames sécables de recharge pour isolants

PROFESSIONAL ★★★★★



dans une boîte en plastique, des lames de recharge tranchantes comme des rasoirs, avec un bord dentelé, une lame trempée dans la glace, avec une longue durée de vie, une coupe très nette, 8 segments de lame cassables et 9 pointes de lame



N° d'art.	Contenu	Largeur de lame	Segments de lame cassables			EAN
024605	5	18 mm	8		2	4 009310 246050

Lames sécables

Lames sécables, larges, 18mm

PROFESSIONAL ★★★★★

5 lames, acier HCS, trempé à la glace, vierge, dans un sac en plastique



N° d'art.	Contenu	Dimensions			EAN
023311	5	108 x 18 mm		5	4 009310 233111



Lames de rechange à dé clic

QUALITY ★★★

dans une boîte en plastique, lames de rechange aiguisées comme des rasoirs, longue durée de vie, coupe très précise, 8 segments de lame cassables et 9 pointes de lame

N° d'art.	Contenu	Largeur de lame	Segments de lame cassables			EAN
35 pièces dans un présentoir						
023392	10	18 mm	8		35	4 009310 233920



Lames trapézoïdales

Lames trapèze de rechange

PROFESSIONAL ★★★★★

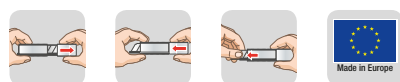

dans une boîte distributrice de sécurité pratique, lames de rechange tranchantes comme des rasoirs, lame à 3 facettes, lame trempée dans la glace, avec une longue durée de vie, coupe très nette.

N° d'art.	Contenu	Lame	Epaisseur de lame			EAN
022806	6	60 x 19 mm	0,5 mm		5	4 009310 228063
024106	6	52 x 19 mm	0,5 mm		5	4 009310 241062

Lames trapèze de rechange

PROFESSIONAL ★★★★★

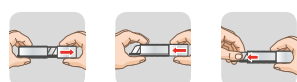

dans une boîte en plastique, des lames de rechange aiguisées comme des rasoirs, avec une longue durée de vie, une coupe très nette.

N° d'art.	Contenu	Lame	Epaisseur de lame			EAN
022906	6	60 x 19 mm	0,5 mm		5	4 009310 229060

Lames de rechange trapèze et crochet

PROFESSIONAL ★★★★★

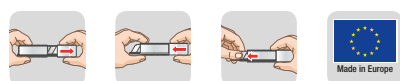

dans une boîte distributrice de sécurité pratique, lames de crochet de rechange aiguisées comme des rasoirs, lame trempée à la glace, avec une longue durée de vie, coupe très nette, idéale pour couper les tapis.



N° d'art.	Contenu	Lame	Epaisseur de lame			EAN
024306	6	49 x 19 mm	0,5 mm		5	4 009310 243066

Formes spéciales

Lames de scie de rechange, 18 mm

PROFESSIONAL ★★★★★

dans une boîte en plastique, des lames de rechange tranchantes comme des rasoirs avec des dents japonaises, une longue durée de vie et une coupe très nette





N° d'art.	Contenu	Longueur	Largeur de lame			EAN
023103	3	100 mm	18 mm		5	4 009310 231032



Lames de rechange pour isolants

PROFESSIONAL ★★★★★

lame trempée à froid, avec très longue durée de vie et une coupe qui reste précise très longtemps, avec lame lisse, convient à la découpe de fibres de verre et d'autres matériaux isolants et en mousse comme le polystyrène expansé



N° d'art.	Contenu	Longueur	Largeur de lame			EAN
024710	1	220 mm	18 mm		2	4 009310 247101
024730	3	140 mm	18 mm		2	4 009310 247309



Lames de rechange pour stylo-cutter de bricolage

QUALITY ★★★

4 mini-lames scalpels de 30° extrêmement aiguës en acier inoxydable de qualité supérieure dans 2 boîtes en plastique pratiques

N° d'art.	Contenu	Longueur	Largeur de lame			EAN
023710	4 pièces	35 mm	∅ 5 mm		5	4 009310 237102



Lames de rechange de scalpel pour le jeu de couteaux d'artisanat

HIGH QUALITY ★★★★★

Lames de bistouri extrêmement tranchantes en acier inoxydable de haute qualité dans une boîte en plastique pratique.

N° d'art.	Contenu			EAN
023730	30		5	4 009310 237300



Formes spéciales

Lame de rechange à 3 trous pour grattoir domestique

PROFESSIONAL ★★★★★

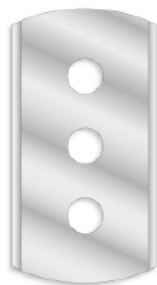

5 pièces 43 x 23 mm double face, lame de rechange à 3 trous avec côtés arrondis, en acier inoxydable, aiguisée comme un rasoir

N° d'art.	Contenu	Lame			EAN
023905	5	43 x 23 mm		10	4 009310 239052

Lames pour grattoir long

PROFESSIONAL ★★★★★



10 pièces de lames de rechange de 100 mm dans une boîte distributrice de sécurité pratique, avec le pousseur de lames, chaque lame est sortie individuellement, la lame a un côté tranchant et un côté émoussé et peut être utilisée des deux côtés.

N° d'art.	Contenu	Longueur	Largeur de lame			EAN
024010	10	100 mm	19 mm		10	4 009310 240102

Jeu de lames cutter de rechange

PROFESSIONAL ★★★★★



pour art.n° . 020300, 1 lame à 4 phases, 2 pour coupes longitudinales

N° d'art.	Contenu	pour			EAN
020310	4 couteaux à biseau, 2 coupeurs longitudinaux	Art.-N° . 020300		2	4 009310 203107



Ciseaux de travail, ciseaux de ménage et ciseaux d'artisanat

Ciseaux universels Titan

PROFESSIONAL ★★★★★

ciseaux de travail universels droits maniables avec poignée ergonomique à 2 composantes, revêtement résistant en titane, lames à affûtage spécial et durable pour des coupes précises et nettes dans le papier, le carton, le cuir, le caoutchouc, les films plastiques, les plastiques fins, le tissu, etc., convient aux droitiers et aux gauchers

N° d'art.	Longueur			EAN
Carte LS				
020923	235 mm		3	



Ciseaux de travail universels en titane

PROFESSIONAL ★★★★★

ciseaux de travail universels droits maniables avec poignée ergonomique à 2 composantes, revêtement résistant en titane, lames à affûtage spécial et durable pour des coupes précises et nettes dans le papier, le carton, le cuir, le caoutchouc, les films plastiques, les plastiques fins, le tissu, etc., convient aux droitiers et aux gauchers

N° d'art.	Longueur			EAN
12 pièces dans un présentoir				
020930	235 mm		12	



Ciseaux universels Titan

PROFESSIONAL ★★★★★

ciseaux de travail universels droits maniables avec poignée ergonomique à 2 composantes, revêtement résistant en titane, lames à affûtage spécial et durable pour des coupes précises et nettes dans le papier, le carton, le cuir, le caoutchouc, les films plastiques, les plastiques fins, le tissu, etc., convient aux droitiers et aux gauchers

N° d'art.	Longueur			EAN
020921	210 mm		3	



Ciseaux de travail universels en titane

PROFESSIONAL ★★★★★

ciseaux de travail universels droits maniables avec poignée ergonomique à 2 composantes, revêtement résistant en titane, lames à affûtage spécial et durable pour des coupes précises et nettes dans le papier, le carton, le cuir, le caoutchouc, les films plastiques, les plastiques fins, le tissu, etc., convient aux droitiers et aux gauchers

N° d'art.	Longueur			EAN
12 pièces dans un présentoir				
020920	210 mm		12	



Ciseaux de travail, ciseaux de ménage et ciseaux d'artisanat

Ciseaux de travail universels en titane de petite taille

PROFESSIONAL ★★★★★



petits ciseaux de travail universels droits maniables avec poignée ergonomique à 2 composantes, revêtement résistant en titane, lames à affûtage spécial et durable pour des coupes précises et nettes dans le papier, le carton, le cuir, le caoutchouc, les films plastiques, les plastiques fins, le tissu, etc., convient aux droitiers et aux gauchers



N° d'art.	Longueur			EAN
Carte LS				
020917	175 mm		5	4 009310 209178

Ciseaux de travail universels en titane de petite taille

PROFESSIONAL ★★★★★



petits ciseaux de travail universels droits maniables avec poignée ergonomique à 2 composantes, revêtement résistant en titane, lames à affûtage spécial et durable pour des coupes précises et nettes dans le papier, le carton, le cuir, le caoutchouc, les films plastiques, les plastiques fins, le tissu, etc., convient aux droitiers et aux gauchers



N° d'art.	Longueur			EAN
16 pièces dans un présentoir				
020910	175 mm		16	4 009310 209109

Ciseaux à papier peint

PROFESSIONAL ★★★★★



grands ciseaux de tapisserie coudés et maniables avec poignée ergonomique à 2 composantes, lames de ciseaux vissées en acier inoxydable, longueur de coupe de 130 mm, lames à affûtage spécial et durable pour des coupes précises et nettes dans le papier peint ou papier, convient aux droitiers et aux gauchers.



N° d'art.	Longueur			EAN
020630	280 mm		5	4 009310 206306

Ciseaux coupe-câbles

HIGH QUALITY ★★★★★



petite cisaille coupe-câble ou d'électricien pratique de 145 mm de long pour couper et dénuder des câbles, lame en acier inoxydable, fente de dénudage, un tranchant avec fine denture en scie pour empêcher le câble de glisser, articulation vissée réglable, poignée à 2 composantes de forme ergonomique spéciale, coupe les câbles, les fils métalliques fins, les rubans isolants, le papier, le carton, convient aux droitiers et aux gauchers

N° d'art.	Longueur			EAN
025600	145 mm		4	4 009310 256004

Ciseaux de travail, ciseaux de ménage et ciseaux d'artisanat

Ciseaux de ménage

PROFESSIONAL ★★★★★

ciseaux domestiques robustes et maniables de 200 mm de long, lames en scie en acier inoxydable de 80 mm, décapsuleur intégré, ouvre-bouteille et tire-bouchon, casse-noix, deux poignées ergonomiques identiques, pour couper le papier, le carton, les plastiques fins, convient aux droitiers et aux gauchers.

N° d'art.	Longueur			EAN
020721	205 mm		5	



Ciseaux de ménage

QUALITY ★★★

ciseaux domestiques robustes et maniables de 215 mm de long, lames en scie en acier inoxydable de 80 mm, décapsuleur intégré, ouvre-bouteille et tire-bouchon, casse-noix, poignées ergonomiques, pour couper le papier, le carton, les plastiques fins, convient aux droitiers et aux gauchers.





N° d'art.	Longueur			EAN
027195	215 mm		5	



Jeu de 3 ciseaux

QUALITY ★★★

composé d'un petit ciseau droit de 140 mm pour tissu et tailleur, d'un ciseau de ménage coudé de 210 mm et d'un ciseau universel de 250 mm de long, avec poignées ergonomiques à 2 composants, lames de ciseaux en acier inoxydable, convenant aux droitiers et aux gauchers.

N° d'art.	Longueur			EAN
021595	140, 210, 250 mm		6	



Ciseaux de couturière et de bricolage

PROFESSIONAL ★★★★★

ciseaux à cranter extrêmement précis de 24 cm avec poignée à 2 composantes, lames en acier inoxydable, idéaux pour les travaux de coupe professionnels et privés, textiles, tissu, doublures, papier et artisanat, pour droitiers

N° d'art.	Longueur			EAN
020700	235 mm		3	



Ciseaux de travail, ciseaux de ménage et ciseaux d'artisanat

Ciseaux de bricolage pour enfant

HIGH QUALITY ★★★★★



ciseaux de bricolage pour enfants de 16,5 cm, jaune/bleu clair avec tête de coupe en zigzag, la poignée des ciseaux permet d'utiliser d'autres têtes de coupe de la même série de ciseaux, idéaux pour des coupes créatives lors de travaux de bricolage, pour la fabrication de cadeaux ou pour l'emballage de cadeaux, etc., lames en acier inoxydable avec pointe arrondie pour ne pas se blesser, convient aux droitiers et aux gauchers. Attention: Ne convient pas aux enfants de moins de 3 ans! À cause des bords et des pointes dangereux. Utilisation sous la surveillance d'adultes.

N° d'art.	Longueur			EAN
020890	165 mm		10	4 009310 208904

Jeu de ciseaux de bricolage pour enfant, 8 pcs.

HIGH QUALITY ★★★★★



8 ciseaux de bricolage colorés pour enfants de 16,5 cm avec différentes têtes de coupe en zigzag ou ondulées et une poignée de ciseaux, toutes les têtes de coupe sont interchangeables, idéaux pour des coupes créatives lors de travaux de bricolage, pour la fabrication de cadeaux ou pour l'emballage de cadeaux, etc., lames en acier inoxydable avec pointe arrondie pour ne pas se blesser, convient aux droitiers et aux gauchers. Attention: Ne convient pas aux enfants de moins de 3 ans ! À cause des bords et des pointes dangereux. Utilisation sous la surveillance d'adultes.

N° d'art.	Contenu	Longueur			EAN
020895	8 pièces	165 mm		5	4 009310 208959



Racloir

Grattoir à long manche pour sol et fenêtre en acier inoxydable

HIGH QUALITY ★★★★★

le manche extra long de 25 cm permet d'appliquer plus de force sur l'objet. La lame de 100 mm de large peut être utilisée avec le côté tranchant et le côté émoussé et est donc polyvalente pour les grandes surfaces comme le grattoir à fenêtre, le grattoir à verre, le grattoir à sol, le grattoir à papier peint ou le grattoir à mur utilisable, y compris 3 pièces de lame de rechange de 100 mm.



N° d'art.	Largeur de lame	Lame	Lames de rechange	☑	📦	EAN
013820	19 mm	100 mm	3	☑	2	4 009310 138201

Grattoir de ménage en acier inoxydable

HIGH QUALITY ★★★★★

un outil indispensable dans la maison ou l'atelier, la lame à racler à double face de 43 mm de large permet d'éliminer facilement et sans rayures la saleté, la peinture, les étiquettes des vitres, des miroirs, des plaques de cuisson en vitrocéramique. Pour utiliser le grattoir, le poussoir doit être déverrouillé, pour éviter les blessures, le poussoir doit être à nouveau verrouillé après l'utilisation. Changement de lame facile en dévissant la vis, avec 3 lames de rechange supplémentaires.



N° d'art.	Lame	Lames de rechange	☑	📦	EAN
013810	43 x 23 mm	3	☑	2	4 009310 138102

Racloir de fenêtre

QUALITY ★★★★★

grattoir robuste avec lame trapézoïdale de 60 x 19 mm, un outil indispensable dans la maison ou l'atelier, la lame trapézoïdale permet d'éliminer facilement et sans rayures la saleté, la peinture, les étiquettes des vitres, des miroirs, des plaques de cuisson en vitrocéramique. Pour utiliser le grattoir, le poussoir doit être déverrouillé, pour éviter les blessures, le poussoir doit être à nouveau verrouillé après l'utilisation. Changement de lame sans outil.



N° d'art.	Lame	☑	📦	EAN
013990	60 x 19 mm	☑	2	4 009310 139901

Ciseaux de jardin

Ciseaux du jardinier polyvalents en acier inoxydable

QUALITY ★★★★★



sécateur multifonctions en acier inoxydable de 190 mm de long avec poignée à 2 composantes pour une prise en main agréable et sûre. Les lames pointues de 50 mm permettent de couper facilement les plantes vertes. Les lames fines et droites permettent de couper rapidement les fleurs, les plantes, les herbes aromatiques, d'effectuer les travaux de jardinage, et de couper les jeunes pousses ou d'autres objets proprement et avec précision. La fermeture permet de fermer facilement le sécateur multifonctions et de le ranger en toute sécurité, convient aux droitiers et aux gauchers.



N° d'art.	Longueur			EAN
926790	190 mm		6	4 009319 267902



OUTILS DE VISSERIE



OUTILS DE VISSERIE

Les avantages de nos tournevis

- Acier CV
- manche 3-matière pour haute transmission de force et tenue en main optimale
- lames chromées mat
- Testeur de tension VDE, VDE GS
- quickly distinguishable colour code system
- pince pratique pour l'atelier, le clip en plastique se visse tout simplement sur le panneau porte-outils



Apperçu du programme tournevis



Clés à fourche

TÜV Rheinland GS, DIN 3110, acier CV, finition satin, profil ondulé, pour serrer les têtes de vis carrées ou à 6-pans et boulons.

Page 62 – 64



Clés polygonales

TÜV Rheinland GS, DIN 838, acier CV, finition satin, profil ondulé, pour serrer les têtes de vis carrées ou à 6-pans et boulons.

Page 61, 63 – 64



Clés à molette

Acier CV, finition satin, branche bi-matière pour transmission optimale de la force et travail sans fatigue. Clé réglable pour visser ou déserrer. Ouverture des mors réglable.

Page 67



Clés à pipe

Chromées mat, dimensions identiques des 2 côtés, partie longue creuse à profil 6-pans, tête percée à profil ondulé permettant le passage d'une tige filetée. Idéal pour le serrage facile d'écrous et tiges filetées.

Page 66

CLIP DE L'EMBALLAGE UTILISABLE COMME PORTE-OUTILS PRATIQUE

MUST HAVE

Visser tout simplement le clip avec 2 vis au panneau porte-outils ...

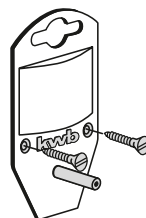

... suspendre ensuite les pinces - et la bonne pince est toujours à portée de main!



Tournevis d'atelier

Acier CV, manche 3-matière pour haute transmission de force et tenue en main optimale, lames chromées mat, tête de précision, brunie. Le système de couleurs facile à reconnaître indique les différentes formes de lames. Avec support de pince pratique pour l'atelier, le clip en plastique se visse tout simplement sur le panneau porte-outils.

Page 68 – 72



Tournevis boule

Acier CV, manche 3-matière pour haute transmission de force et tenue en main optimale, lames chromées mat, tête de précision, brunie. Le système de couleurs facile à reconnaître indique les différentes formes de lames. Avec support de pince pratique pour l'atelier, le clip en plastique se visse tout simplement sur le panneau porte-outils.

Page 69 – 70



VDE Tournevis

VDE. Acier CV, poignée à 3 composants pour une transmission optimale de la force et un travail sans glisser, lame entièrement isolée, avec pointes de précision aux extrémités brunies, pour piquer au préalable des ouvertures dans le bois pour faciliter le centrage des vis. Le système de couleurs facile à reconnaître indique les différentes formes de lames. Avec support de tournevis pratique pour l'atelier, le clip en plastique se visse tout simplement sur le panneau porte-outils.

Page 73 – 74



Clés mâles 6-pans

DIN 911, acier CV, bout à boule, pour travail en angle dans des endroits difficiles d'accès.

Page 75 – 76



Tournevis avec manche en T

Avec attache pour le le panneau porte-outils, visser tout simplement les deux trous du clip de vente au panneau porte-outils. Acier CV, poignée à 2 composants pour une transmission optimale de la force et un travail sans glisser, chromé mat et lame longue, pour travailler avec nettement plus de force qu'avec les tournevis conventionnels. Système de couleurs sur l'emballage pour déterminer plus facilement les différents domaines d'application.

Page 78 – 79



Clé dynamométrique

Acier CV chromé, déclenchement automatique, cliquet, haute précision, échelles en Nm et lbs/ft. Mesure de droite ou de gauche, carré conducteur 1/2". En coffret plastique.

Page 67

BASES TECHNIQUES

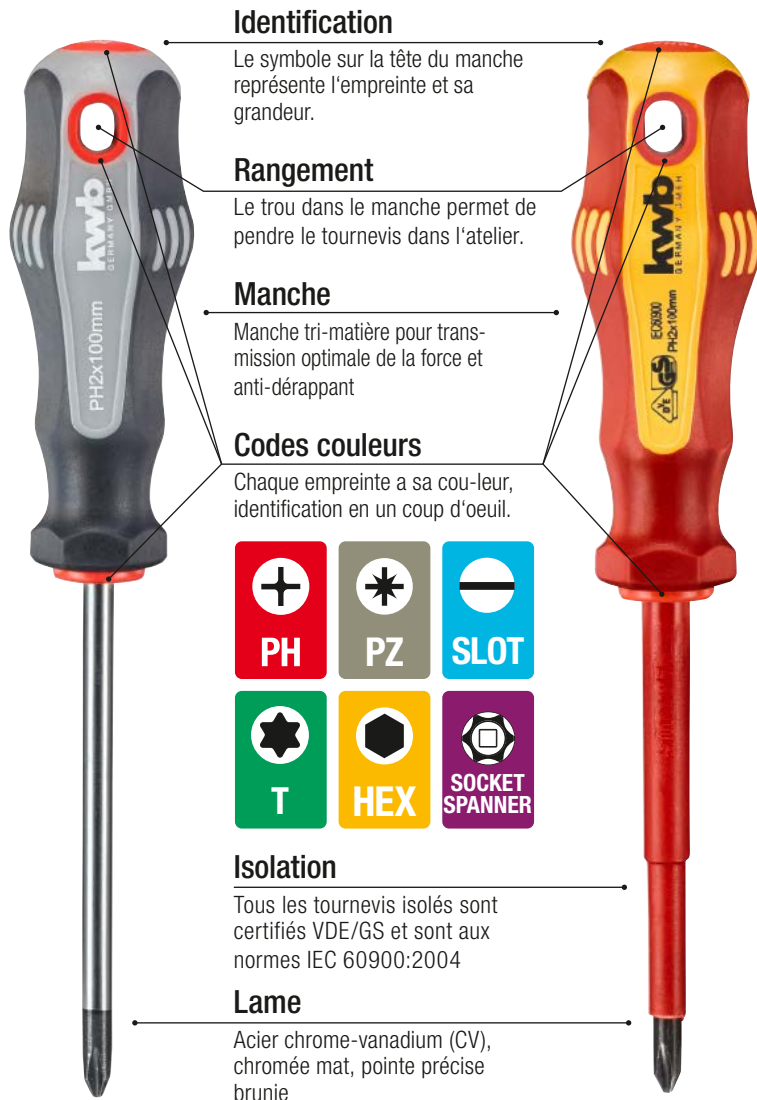

Conception

La forme de la tête pivotante permet un travail précis, important surtout en fine mécanique.

Codes couleurs

Chaque empreinte a sa couleur, identification en un coup d'oeuil.



Manche

Manche 2 composants pour transmission optimale de la force et anti-dérappant

Identification

Les tournevis portent sur la tête du manche le symbole de l'empreinte de la lame et la grandeur.

Lame

Acier chrome-vanadium (CV), chromée mat, pointe précise brunie

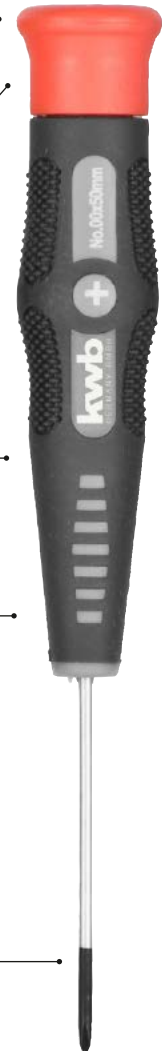

TROUVEZ LE FORME DE VISSAGE ADAPTÉE FACILEMENT ET RAPIDEMENT

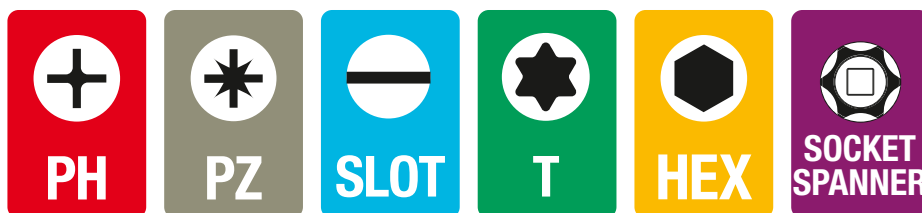

Clés plates et clés à fourche

Clés polygonales

PROFESSIONAL ★★★★★

TÜV Rheinland GS, DIN 838, acier CV, finition satin, profil ondulé, pour serrer les têtes de vis carrées ou à 6-pans et boulons

N° d'art.	Dimensions			EAN
440607	6 x 7 mm		3	4 009314 406078
440809	8 x 9 mm		3	4 009314 408096
441011	10 x 11 mm		3	4 009314 410112
441213	12 x 13 mm		3	4 009314 412130
441317	13 x 17 mm		3	4 009314 413175
441415	14 x 15 mm		3	4 009314 414158
441617	16 x 17 mm		3	4 009314 416176
441719	17 x 19 mm		3	4 009314 417197
441819	18 x 19 mm		3	4 009314 418194
442022	20 x 22 mm		2	4 009314 420227
442123	21 x 23 mm		2	4 009314 421231
442427	24 x 27 mm		2	4 009314 424270
443032	30 x 32 mm		2	4 009314 430325



CV



Jeu de 8 clés polygonales

PROFESSIONAL ★★★★★

TÜV Rheinland GS, DIN 838, acier CV, finition satin, profil ondulé, pour serrer les têtes de vis carrées ou à 6-pans et boulons

N° d'art.	Dimensions			EAN
440300	6 - 22 mm		1	4 009314 403008



CV



Jeu de 8 clés polygonales

QUALITY ★★★

Acier CV, 6 x 7 mm, 8 x 9 mm, 10 x 11 mm, 12 x 13 mm, 14 x 15 mm, 16 x 17 mm, 18 x 19 mm, 20 x 22 mm, pour serrer les têtes de vis carrées ou à 6-pans et boulons.

N° d'art.	Dimensions			EAN
440390	6 - 22 mm		4	4 009314 403909



CV



Clés plates et clés à fourche

Clès à fourche

PROFESSIONAL ★★★★★



TÜV Rheinland GS, DIN 3110, acier CV, finition satin, profil ondulé, pour serrer les têtes de vis carrées ou à 6-pans et boulons

N° d'art.	Dimensions			EAN
450607	6 x 7 mm		3	4 009314 506075
450809	8 x 9 mm		3	4 009314 508093
451011	10 x 11 mm		3	4 009314 510119
451213	12 x 13 mm		3	4 009314 512137
451317	13 x 17 mm		3	4 009314 513172
451415	14 x 15 mm		3	4 009314 514155
451617	16 x 17 mm		3	4 009314 516173
451719	17 x 19 mm		3	4 009314 517194
451819	18 x 19 mm		3	4 009314 518191
452022	20 x 22 mm		2	4 009314 520224
452427	24 x 27 mm		2	4 009314 524277
453032	30 x 32 mm		2	4 009314 530322
452123	21 x 23 mm		2	4 009314 521238

CV



Jeu de 8 clés à fourche

PROFESSIONAL ★★★★★



TÜV Rheinland GS, DIN 3110, acier CV, finition satin, profil ondulé, pour serrer les têtes de vis carrées ou à 6-pans et boulons

N° d'art.	Dimensions			EAN
470300	6 - 22 mm		1	4 009314 703009

CV



Jeu de 8 clés à fourche

QUALITY ★★★



Acier CV, 6 x 7 mm, 8 x 9 mm, 10 x 11 mm, 12 x 13 mm, 14 x 15 mm, 16 x 17 mm, 18 x 19 mm, 20 x 22 mm, pour serrer les têtes de vis carrées ou à 6-pans et boulons.

N° d'art.	Dimensions			EAN
470390	6 - 22 mm		4	4 009314 703900

CV



Clés plates et clés à fourche

Clés mixtes

PROFESSIONAL ★★★★★

TÜV Rheinland GS, DIN 3113, acier CV, finition satin, profil ondulé, pour serrer les têtes de vis carrées ou à 6-pans et boulons

N° d'art.	Dimensions			EAN
460206	6 mm		2	4 009314 602067
460207	7 mm		2	4 009314 602074
460208	8 mm		2	4 009314 602081
460209	9 mm		2	4 009314 602098
460210	10 mm		2	4 009314 602104
460211	11 mm		2	4 009314 602111
460212	12 mm		2	4 009314 602128
460213	13 mm		2	4 009314 602135
460214	14 mm		2	4 009314 602142
460215	15 mm		2	4 009314 602159
460216	16 mm		2	4 009314 602166
460217	17 mm		2	4 009314 602173
460218	18 mm		2	4 009314 602180
460219	19 mm		2	4 009314 602197
460220	20 mm		2	4 009314 602203
460222	22 mm		2	4 009314 602227
460224	24 mm		2	4 009314 602241
460227	27 mm		2	4 009314 602272
460230	30 mm		2	4 009314 602302
460232	32 mm		2	4 009314 602326



CV



Jeu de 8 clés mixtes

PROFESSIONAL ★★★★★

TÜV Rheinland GS, DIN 3113, acier CV, finition satin, profil ondulé, pour serrer les têtes de vis carrées ou à 6-pans et boulons

N° d'art.	Dimensions			EAN
460300	8 - 19 mm		1	4 009314 603002



CV



Clés plates et clés à fourche

Jeu de clés mixtes, 8 pc.

QUALITY ★★★★★



Acier CV, mat, chromé, acier à outils, forgé, 8, 9, 10, 11, 13, 14, 17, 19 mm.

N° d'art.	Dimensions			EAN
460390	8 - 19 mm		4	4 009314 603903

CV



Clés mixtes à cliquet

PROFESSIONAL ★★★★★



Acier CV, finition satin, profil ondulé, cliquet avec 72 dents, pour serrer les têtes de vis carrées ou à 6-pans et boulons

N° d'art.	Dimensions			EAN
460408	8 mm		2	4 009314 604085
460410	10 mm		2	4 009314 604108
460413	13 mm		2	4 009314 604139
460415	15 mm		2	4 009314 604153
460417	17 mm		2	4 009314 604177
460419	19 mm		2	4 009314 604191

CV



Jeu de clés mixtes, 4 pc.

QUALITY ★★★★★



Acier CV, mat, chromé, acier à outils, cliquet avec 72 dents et profil ondulé, forgé à froid, 10, 13, 15, 17 mm. Dans un emballage spécial pour tester le cliquet.

N° d'art.	Dimensions			EAN
460490	10, 13, 15, 17 mm		6	4 009314 604900











CV

Clé spéciale

Clés à tube

PROFESSIONAL ★★★★★

DIN 896, acier CV, finition satin, idéal pour serrer les vis ou boulons profonds. Un trou permet l'utilisation d'un levier de force

N° d'art.	Dimensions			EAN
110607	6 x 7 mm		3	4 009311 106070
110809	8 x 9 mm		3	4 009311 108098
111011	10 x 11 mm		3	4 009311 110114
111213	12 x 13 mm		3	4 009311 112132
111317	13 x 17 mm		3	4 009311 113177
111415	14 x 15 mm		3	4 009311 114150
111617	16 x 17 mm		3	4 009311 116178
111819	18 x 19 mm		3	4 009311 118196
112022	20 x 22 mm		3	4 009311 120229



Jeu de clés à tube, 10 pièces

QUALITY ★★★★★

Acier à outils, chromé, arbre creux en tube d'acier sans soudure, trempé, 8 douilles de tubes de 6 à 22 mm et 2 axes rotatifs de 130 et 140 mm de long.

N° d'art.	Contenu			EAN
110590	6 x 7 mm, 8 x 9 mm, 10 x 11 mm, 12 x 13 mm, 14 x 15 mm, 16 x 17 mm, 18 x 19 mm, 20 x 22 mm, 2 Drehstifte 130 mm, 140 mm		5	4 009311 105905



Clé spéciale

Clés à pipe

HIGH QUALITY ★★★★★



Chromées mat, dimensions identiques des 2 côtés, partie longue creuse à profil 6-pans, tête percée à profil ondulé permettant le passage d'une tige filetée. Idéal pour le serrage facile d'écrous et tiges filetées



N° d'art.	Dimensions			EAN
470108	8 mm		2	4 009314 701081
470109	9 mm		2	4 009314 701098
470110	10 mm		2	4 009314 701104
470111	11 mm		2	4 009314 701111
470112	12 mm		2	4 009314 701128
470113	13 mm		2	4 009314 701135
470114	14 mm		2	4 009314 701142
470115	15 mm		2	4 009314 701159
470116	16 mm		2	4 009314 701166
470117	17 mm		2	4 009314 701173
470118	18 mm		2	4 009314 701180
470119	19 mm		2	4 009314 701197
470120	20 mm		2	4 009314 701203
470121	21 mm		2	4 009314 701210

Jeu de clés à pipe

HIGH QUALITY ★★★★★



Chromées mat, dimensions identiques des 2 côtés, partie longue creuse à profil 6-pans, tête percée à profil ondulé permettant le passage d'une tige filetée. Idéal pour le serrage facile d'écrous et tiges filetées









N° d'art.	Contenu	Dimensions			EAN
470150	5	8 - 9 - 10 - 11 - 13 mm		2	4 009314 701500

Clé spéciale

Clés à molette

PROFESSIONAL ★★★★★

Acier CV, finition satin, branche bi-matière pour transmission optimale de la force et travail sans fatigue. Clé réglable pour visser ou déserrer. Ouverture des mors réglable

N° d'art.	Ouverture			EAN
167700	3/4" / 18 mm		2	4 009311 677006
167800	1" / 24 mm		2	4 009311 678003
167900	1 1/8" / 28 mm		2	4 009311 679000
168000	1 1/4" / 32 mm		2	4 009311 680006



Clé à lavabo universelle

HIGH QUALITY ★★★★★

Tête articulée réglable, pour travail dans des endroits difficilement accessibles comme par ex. un boulon dans une baignoire, évier ou robinet. Mors en acier trempé

N° d'art.	Longueur			EAN
981000	290 mm		2	4 009319 810009



Clé dynamométrique

PROFESSIONAL ★★★★★

Acier CV chromé, déclenchement automatique, cliquet, haute précision, échelles en Nm et lbs/ft. Mesure de droite ou de gauche, carré conducteur 1/2". En coffret plastique





N° d'art.	Dimensions	Ouverture			EAN
374700	28 - 210 Nm	1/2"		1	4 009313 747004



Arrache roulement, 3 bras

HIGH QUALITY ★★★★★

Chromés, l'extracteur permet une prise extérieure ou intérieure de roues dentées, roulements, arbres et autres et de les retirer facilement

N° d'art.	Dimensions			EAN
374310	100 mm		1	4 009313 743105
374325	250 mm		1	4 009313 743259



Tournevis

Tournevis d'atelier

PROFESSIONAL ★★★★★



CV



Acier CV, manche 3-matière pour haute transmission de force et tenue en main optimale, lames chromées mat, tête de précision, brunie. Le système de couleurs facile à reconnaître indique les différentes formes de lames. Avec support de pince pratique pour l'atelier, le clip en plastique se visse tout simplement sur le panneau porte-outils.



N° d'art.	mm x mm	📦	📦	EAN
⊖ Plat				
661235	3.5 x 75 mm	📦	2	4 009316 612354
661240	4.0 x 75 mm	📦	2	4 009316 612408
661255	5.5 x 100 mm	📦	2	4 009316 612552
661265	6.5 x 125 mm	📦	2	4 009316 612651
661280	8.0 x 175 mm	📦	2	4 009316 612804
661299	10.0 x 200 mm	📦	2	4 009316 612996

Tournevis d'électriciens

PROFESSIONAL ★★★★★



CV



Acier CV, poignée à 3 composants pour une transmission optimale de la force et un travail sans glisser, chromé mat, avec pointes de précision aux extrémités brunies. Le système de couleurs facile à reconnaître indique les différentes formes de lames. Avec support de tournevis pratique pour l'atelier, le clip en plastique se visse tout simplement sur le panneau porte-outils.



N° d'art.	mm x mm	📦	📦	EAN
⊖ Plat				
661530	3.0 x 100 mm	📦	2	4 009316 615300
661540	4.0 x 125 mm	📦	2	4 009316 615409
661555	5.5 x 150 mm	📦	2	4 009316 615553

Tournevis d'atelier

PROFESSIONAL ★★★★★



CV



Acier CV, manche 3-matière pour haute transmission de force et tenue en main optimale, lames chromées mat, tête de précision, brunie. Le système de couleurs facile à reconnaître indique les différentes formes de lames. Avec support de pince pratique pour l'atelier, le clip en plastique se visse tout simplement sur le panneau porte-outils.



N° d'art.	mm x mm	📦	📦	EAN
⊕ Cruciforme / Phillips				
662200	PH0 x 60 mm	📦	2	4 009316 622001
662201	PH1 x 80 mm	📦	2	4 009316 622018
662202	PH2 x 100 mm	📦	2	4 009316 622025
662203	PH3 x 150 mm	📦	2	4 009316 622032

Tournevis

Tournevis d'atelier

PROFESSIONAL ★★★★★



Acier CV, manche 3-matière pour haute transmission de force et tenue en main optimale, lames chromées mat, tête de précision, brunie. Le système de couleurs facile à reconnaître indique les différentes formes de lames. Avec support de pince pratique pour l'atelier, le clip en plastique se visse tout simplement sur le panneau porte-outils.

N° d'art.	mm x mm			EAN
+ Pozidrive				
663200	PZ0 x 60 mm		2	4 009316 632000
663201	PZ1 x 80 mm		2	4 009316 632017
663202	PZ2 x 100 mm		2	4 009316 632024
663203	PZ3 x 150 mm		2	4 009316 632031



Tournevis d'atelier

PROFESSIONAL ★★★★★



Acier CV, manche 3-matière pour haute transmission de force et tenue en main optimale, lames chromées mat, tête de précision, brunie. Le système de couleurs facile à reconnaître indique les différentes formes de lames. Avec support de pince pratique pour l'atelier, le clip en plastique se visse tout simplement sur le panneau porte-outils.

N° d'art.	mm x mm			EAN
+ T				
669210	T10 x 80 mm		2	4 009316 692103
669215	T15 x 80 mm		2	4 009316 692158
669220	T20 x 100 mm		2	4 009316 692202
669225	T25 x 100 mm		2	4 009316 692257
669230	T30 x 115 mm		2	4 009316 692301
669240	T40 x 130 mm		2	4 009316 692400



Tournevis boule

PROFESSIONAL ★★★★★



Acier CV, manche 3-matière pour haute transmission de force et tenue en main optimale, lames chromées mat, tête de précision, brunie. Le système de couleurs facile à reconnaître indique les différentes formes de lames. Avec support de pince pratique pour l'atelier, le clip en plastique se visse tout simplement sur le panneau porte-outils.

N° d'art.	mm x mm			EAN
- Plat				
661455	5.5 x 38 mm		2	4 009316 614556
661465	6.5 x 38 mm		2	4 009316 614655



Tournevis

Tournevis boule

PROFESSIONAL ★★★★★



Acier CV, manche 3-matière pour haute transmission de force et tenue en main optimale, lames chromées mat, tête de précision, brunie. Le système de couleurs facile à reconnaître indique les différentes formes de lames. Avec support de pince pratique pour l'atelier, le clip en plastique se visse tout simplement sur le panneau porte-outils.



CV



N° d'art.	mm	X	-mm			EAN
⊕ Cruciforme / Phillips						
662401	PH1	x	25	mm	2	4 009316 624012
662402	PH2	x	25	mm	2	4 009316 624029

Tournevis boule

PROFESSIONAL ★★★★★



Acier CV, manche 3-matière pour haute transmission de force et tenue en main optimale, lames chromées mat, tête de précision, brunie. Le système de couleurs facile à reconnaître indique les différentes formes de lames. Avec support de pince pratique pour l'atelier, le clip en plastique se visse tout simplement sur le panneau porte-outils.



CV



N° d'art.	mm	X	-mm			EAN
⊕ Pozidrive						
663401	PZ1	x	25	mm	2	4 009316 634011
663402	PZ2	x	25	mm	2	4 009316 634028

Poinçon

PROFESSIONAL ★★★★★



Acier CV, poignée à 3 composants pour une transmission optimale de la force et un travail sans glisser, chromé mat, avec pointes de précision aux extrémités brunies, pour piquer au préalable des ouvertures dans le bois pour faciliter le centrage des vis. Le système de couleurs facile à reconnaître indique les différentes formes de lames. Avec support de tournevis pratique pour l'atelier, le clip en plastique se visse tout simplement sur le panneau porte-outils.

CV



N° d'art.	mm	X	mm			EAN
664610	6.0	x	100	mm	2	4 009316 646106

Tournevis

Pied de biche

PROFESSIONAL ★★★★★

Acier CV, poignée à 3 composants pour une transmission optimale de la force et un travail sans glisser, chromé mat, avec pointes de précision aux extrémités brunies, avec ailette pour clous de jusqu'à 2,5 mm de diamètre de tige. Le système de couleurs facile à reconnaître indique les différentes formes de lames. Avec support de tournevis pratique pour l'atelier, le clip en plastique se visse tout simplement sur le panneau porte-outils.

N° d'art.	 mm x mm			EAN
664620	6.0 x 100 mm		2	 4 009316 646204







CV



Tournevis à tige flexible

HIGH QUALITY ★★★★★

Acier CV, lame flexible, manche 3-matière pour haute transmission de force et tenue en main optimale, permet le vissage dans des endroits difficilement accessibles. Avec support de tournevis pratique pour l'atelier, le clip en plastique se visse tout simplement sur le panneau porte-outils.

N° d'art.	Longueur	Fixation			EAN
664630	160 mm	1/4"		2	 4 009316 646304



CV



Jeu de tournevis, 5 pcs.

PROFESSIONAL ★★★★★



Acier CV, manche 3-matière pour haute transmission de force et tenue en main optimale, lames chromées mat, tête de précision, brunie. Le système de couleurs facile à reconnaître indique les différentes formes de lames.

N° d'art.	Contenu			EAN
665205	⊕PH1 80 mm PH2 100 mm ⊖3.5 x 75 mm 5.5 x 100 mm 6.5 x 125 mm		2	 4 009316 652053



CV



Tournevis

Jeu de tournevis, 7 pcs.

PROFESSIONAL ★★★★★



Acier CV, manche 3-matière pour haute transmission de force et tenue en main optimale, lames chromées mat, tête de précision, brunie. Le système de couleurs facile à reconnaître indique les différentes formes de lames.

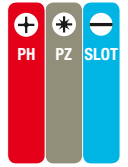

N° d'art.	Contenu			EAN
665207	⊕PH1 80 mm PH2 100 mm ⊕PZ1 80 mm PZ2 100 mm ⊖5.5 x 100 mm 6.5 x 125 mm 1 Spannungsprüfer			 4 009316 652077

Jeu de tournevis, 6 pcs.

PROFESSIONAL ★★★★★



Acier CV, manche 3-matière pour haute transmission de force et tenue en main optimale, lames chromées mat, tête de précision, brunie. Le système de couleurs facile à reconnaître indique les différentes formes de lames.



N° d'art.	Contenu			EAN
665216	⊕ T10, T15, T20, T25, T27, T30		2	 4 009316 652169

Jeu de tournevis dételier 4 pcs.

QUALITY ★★★



Lame en acier chrome vanadium mat, manche ergonomique à 2 composants pour une grande transmission de force. Bout de lame aimanté pour permettre de tenir la vis afin qu'elle ne tombe pas pendant le montage. Pointe de lame extra trempées pour une longue durée de vie.



N° d'art.	Contenu			EAN
141190	⊖ 5.5 x 75 mm ⊖ 6.5 x 100 mm ⊕ Nr.1 x 75 mm ⊕ Nr.2 x 100 mm		6	 4 009311 411907
141199	⊖ 3.5 x 75 mm ⊖ 6.5 x 125 mm ⊕ Nr.0 x 60 mm ⊕ Nr.1 x 75 mm ⊕ Nr.2 x 100 mm ⊕ Nr.2 x 125 mm		6	 4 009311 411990
141195	⊖ 6.5 x 38 mm ⊖ 3.5 x 75 mm ⊖ 5.5 x 100 mm ⊖ 6.5 x 15 mm ⊕ Nr.0 x 75 mm ⊕ Nr.1 x 75 mm ⊕ Nr.2 x 38 mm ⊕ Nr.2 x 125 mm		6	 4 009311 411952

Tournevis VDE

VDE Tournevis isolés

PROFESSIONAL ★★★★★



VDE. Acier CV, poignée à 3 composants pour une transmission optimale de la force et un travail sans glisser, lame entièrement isolée, avec pointes de précision aux extrémités brunies, pour piquer au préalable des ouvertures dans le bois pour faciliter le centrage des vis. Le système de couleurs facile à reconnaître indique les différentes formes de lames. Avec support de tournevis pratique pour l'atelier, le clip en plastique se visse tout simplement sur le panneau porte-outils.

N° d'art.	mm x mm			EAN
⊖ Plat				
661325	2.5 x 80 mm		2	4 009316 613252
661330	3.0 x 75 mm		2	4 009316 613306
661336	3.5 x 100 mm		2	4 009316 613368
661340	4.0 x 100 mm		2	4 009316 613405
661355	5.5 x 125 mm		2	4 009316 613559
661365	6.5 x 150 mm		2	4 009316 613658



CV



1000 V

VDE Tournevis isolés

PROFESSIONAL ★★★★★



VDE. Acier CV, poignée à 3 composants pour une transmission optimale de la force et un travail sans glisser, lame entièrement isolée, avec pointes de précision aux extrémités brunies, pour piquer au préalable des ouvertures dans le bois pour faciliter le centrage des vis. Le système de couleurs facile à reconnaître indique les différentes formes de lames. Avec support de tournevis pratique pour l'atelier, le clip en plastique se visse tout simplement sur le panneau porte-outils.

N° d'art.	mm x mm			EAN
⊕ Cruciforme / Phillips				
662300	PH0 x 75 mm		2	4 009316 623008
662301	PH1 x 80 mm		2	4 009316 623015
662302	PH2 x 100 mm		2	4 009316 623022



CV



1000 V

VDE Tournevis isolés

PROFESSIONAL ★★★★★



VDE. Acier CV, poignée à 3 composants pour une transmission optimale de la force et un travail sans glisser, lame entièrement isolée, avec pointes de précision aux extrémités brunies, pour piquer au préalable des ouvertures dans le bois pour faciliter le centrage des vis. Le système de couleurs facile à reconnaître indique les différentes formes de lames. Avec support de tournevis pratique pour l'atelier, le clip en plastique se visse tout simplement sur le panneau porte-outils.

N° d'art.	mm x mm			EAN
⊕ Pozidrive				
663300	PZ0 x 75 mm		2	4 009316 633007
663301	PZ1 x 80 mm		2	4 009316 633014
663302	PZ2 x 100 mm		2	4 009316 633021



CV



1000 V

Tournevis VDE

VDE Jeu de 7 tournevis isolés

PROFESSIONAL ★★★★★



VDE. Acier CV, manche 3 matière pour haute transmission de force et tenue en main optimale, lame complètement isolée, avec pointes de précision aux extrémités brunies. Le système de couleurs facile à reconnaître indique les différentes formes de lames.



CV



1000 V

N° d'art.	Contenu			EAN
665307	⊕PH1 80 mm PH2 100 mm ⊖2.5 x 80 mm 4.0 x 100 mm 5.5 x 125 mm 6.5 x 150 mm 1 Spannungsprüfer		2	4 009316 653074

Tournevis VDE, 6 pièces

QUALITY ★★★



Tournevis VDE, Chrome-vanadium, manche 2 matière pour haute transmission de force et tenue en main optimale, lame complètement isolée, pointe de précision brunie.



CV



N° d'art.	Contenu			EAN
140870	⊕ PH Nr. 1, 2 ⊖ 3.0 x 75 mm, 4.0 x 100 mm, 5.5 x 125 mm, 6.5 x 150 mm		6	4 009311 408709



Clé à ergots

Clés mâles 6-pans

HIGH QUALITY ★★★★★

DIN 911, acier CV, bout à boule, pour travail en angle dans des endroits difficiles d'accès

N° d'art.	Fixation			EAN
147415	1,5 mm		5	4 009311 474155
147420	2,0 mm		5	4 009311 474209
147425	2,5 mm		5	4 009311 474254
147430	3,0 mm		5	4 009311 474308
147440	4,0 mm		5	4 009311 474407
147450	5,0 mm		5	4 009311 474506
147460	6,0 mm		5	4 009311 474605
147470	7,0 mm		5	4 009311 474704
147480	8,0 mm		5	4 009311 474803
147499	10,0 mm		5	4 009311 474995
147412	12,0 mm		5	4 009311 474124



Jeu de 7 clés mâles 6-pans

HIGH QUALITY ★★★★★

DIN 911, acier CV, sur montage en acier très maniable

N° d'art.	Fixation			EAN
147200	2.5 - 3.0 - 4.0 - 5.0 - 6.0 - 8.0 - 10.0 mm		2	4 009311 472007



Jeu de clés mâles 6-pans, 8 pièces

QUALITY ★★★★★

Acier CV, trempé à cœur, bruni, toutes les clés à ergots sur un porte-clés pratique.

N° d'art.	Fixation			EAN
147388	● 2 - 10 mm		12	4 009311 473882



Clé à ergots

Jeu de 9 clés mâles 6-pans, longues

HIGH QUALITY ★★★★★



DIN 911, acier CV, sur étrier plastique, bout à boule, pour travail en angle dans des endroits difficiles d'accès

N° d'art.	Fixation			EAN
147600	1.5 - 2.0 - 2.5 - 3.0 - 4.0 - 5.0 - 6.0 - 8.0 - 10.0 mm		1	4 009311 476005

CV



Jeu de clés mâles, 7 pièces

QUALITY ★★★



Acier CV, sur monture en acier très maniable.

N° d'art.	Fixation			EAN
147280	● 2,5 - 10 mm		6	4 009311 472809

CV



Jeu de clés mâles coudées en cassette, 8 pièces

QUALITY ★★★



Acier CV, dans une boîte coulissante pratique en plastique, clé à ergots hexagonale de 2 à 10 mm, brunie.

N° d'art.	Fixation			EAN
148290	● 2 - 10 mm		6	4 009311 482907

CV



Jeux de clés mâles avec support rabattant, 18 pièces

QUALITY ★★★



Jeux de clés à ergots en chrome vanadium, 1x 9 pièces avec rotule hexagonale pour travail en angle (1.5, 2.0, 2.5, 3.0, 4.0, 5.0, 6.0, 8.0, 10 mm) et 1x 9 pièces TT (T10, T15, T20, T25, T27, T30, T40, T45, T50), avec support pliable pratique, reconnaissance rapide des tailles individuelles, accès individuel à chaque clé à ergots.

N° d'art.	Contenu	Fixation			EAN
147790	9 pièces 9 pièces	● 1.5, 2.0, 2.5, 3.0, 4.0, 5.0, 6.0, 8.0, 10 mm ⊕ T10, T15, T20, T25, T27, T30, T40, T45, T50		8	4 009311 477903

CV





Clé à ergots

Jeu de 7 clés mâles 6-pans

HIGH QUALITY ★★★★★

Acier CV, sur monture en acier très maniable

N° d'art.	Fixation			EAN
147000	⊕ T10 - T15 - T20 - T25 - T27 - T30 - T40		2	4 009311 470003





CV



TAMPER-T Jeu de 8 clés mâles 6-pans

HIGH QUALITY ★★★★★

Acier CV, sur monture en acier très maniable

N° d'art.	Fixation			EAN
147500	⊕ TT9 - TT10 - TT15 - TT20 - TT25 - TT27 - TT30 - TT40		2	4 009311 475008





CV



Jeu de 7 clés coudées, T

QUALITY ★★★★★

Acier CV, trempé à cœur, bruni, toutes les clés à ergots sur un porte-clés pratique.

N° d'art.	Fixation			EAN
146990	⊕ T10, T15, T20, T25, T27, T30, T40		12	4 009311 469908



CV



Autres tournevis

Tournevis avec manche en T

PROFESSIONAL ★★★★★



CV



Avec attache pour le le panneau porte-outils, visser tout simplement les deux trous du clip de vente au panneau porte-outils. Acier CV, poignée à 2 composants pour une transmission optimale de la force et un travail sans glisser, chromé mat et lame longue, pour travailler avec nettement plus de force qu'avec les tournevis conventionnels. Le système de couleurs facile à reconnaître indique les différentes formes de lames.



N° d'art.	mm	mm x mm			EAN
● 6-pans					
689603	70 mm	3,0 x 125 mm		2	4 009316 896037
689604	70 mm	4,0 x 125 mm		2	4 009316 896044
689605	70 mm	5,0 x 150 mm		2	4 009316 896051
689606	70 mm	6,0 x 150 mm		2	4 009316 896068
689608	95 mm	8,0 x 175 mm		2	4 009316 896082
689610	95 mm	10,0 x 200 mm		2	4 009316 896105

Tournevis avec manche en T

PROFESSIONAL ★★★★★



CV



Avec attache pour le le panneau porte-outils, visser tout simplement les deux trous du clip de vente au panneau porte-outils. Acier CV, poignée à 2 composants pour une transmission optimale de la force et un travail sans glisser, chromé mat et lame longue, pour travailler avec nettement plus de force qu'avec les tournevis conventionnels. Le système de couleurs facile à reconnaître indique les différentes formes de lames.



N° d'art.	mm	mm x mm			EAN
★ T					
689706	70 mm	T6 3,0 x 105 mm		2	4 009316 897065
689708	70 mm	T8 3,0 x 105 mm		2	4 009316 897089
689710	70 mm	T10 3,0 x 125 mm		2	4 009316 897102
689715	70 mm	T15 4,0 x 125 mm		2	4 009316 897157
689720	70 mm	T20 4,0 x 125 mm		2	4 009316 897201
689725	95 mm	T25 4,5 x 150 mm		2	4 009316 897256
689730	95 mm	T30 6,0 x 150 mm		2	4 009316 897300
689740	95 mm	T40 8,0 x 150 mm		2	4 009316 897409

Autres tournevis

Tournevis avec manche en T

PROFESSIONAL ★★★★★



Avec attache pour le le panneau porte-outils, visser tout simplement les deux trous du clip de vente au panneau porte-outils. Acier CV, poignée à 2 composants pour une transmission optimale de la force et un travail sans glisser, chromé mat et lame longue, pour travailler avec nettement plus de force qu'avec les tournevis conventionnels. Le système de couleurs facile à reconnaître indique les différentes formes de lames.

N° d'art.	mm	mm x mm			EAN
● Douille					
689510	95 mm	SW10 7,0 x 230 mm		2	4 009316 895108
689513	95 mm	SW13 8,0 x 230 mm		2	4 009316 895139
689517	95 mm	SW17 8,0 x 230 mm		2	4 009316 895177
689508	95 mm	SW8 7,0 x 230 mm		2	4 009316 895085



CV



Tournevis, poignée en T avec le support magnétique, 21 parties

QUALITY ★★★★★

Embout et douilles en acier au chrome vanadium, composés de : Tournevis à manche en T avec porte-embout magnétique pour une transmission optimale de la puissance, 10 embouts 25 mm : Plat 3, 4, 5, 6, 8 mm, PH n° 1, 2, 3, PZ n° 1, 2, 3. 1 adaptateur de douille, 9 douilles 5 - 13 mm.

N° d'art.	Contenu			EAN
119390	10 embouts 25 mm PZ n° 1, 2, 3 PH n° 1, 2, 3 plat 3, 4, 5, 6 mm 1 adaptateur de douille 9 douilles 1/4" 5 - 13 mm 1 tournevis à manche en T		6	4 009311 193902



CV



PROFI Jeu de 6 tournevis de précision

PROFESSIONAL ★★★★★



Acier CV, chromé mat avec pointe brunie, manche bi-matière, avec tête pivotante pour transmission optimale de la force et travail facile dans le domaine de la fine mécanique. En cassette plastique

N° d'art.	Contenu			EAN
146100	⊖ 1.5, 2.0, 2.5, 3.0 mm ⊕ Nr. 00, Nr. 0		4	4 009311 461001



CV



Autres tournevis

PROFI Jeu de 7 tournevis de précision

PROFESSIONAL ★★★★★



Acier CV, manche bi-matière, avec tête pivotante pour haute transmission de force et travail facile dans le domaine de la fine mécanique. Lames chromées mat, pointe de précision brunie. En cassette plastique

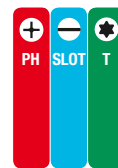

CV



N° d'art.	Contenu			EAN
146200	⊖ Plat 2,0, 2,5, 3,0 mm ⊕ Cruciforme N°. 00, N°. 0 ⊕ T 15, T 20		4	4 009311 462008

PROFI Jeu de 7 tournevis de précision

PROFESSIONAL ★★★★★



Acier CV, manche bi-matière, avec tête pivotante pour haute transmission de force et travail facile dans le domaine de la fine mécanique. Lames chromées mat, tête de précision brunie. En cassette plastique



CV



N° d'art.	Contenu			EAN
146400	⊕ T6, T7, T8, T9, T10, T16, T20		4	4 009311 464002

PROFI Jeu de 8 tournevis de précision

PROFESSIONAL ★★★★★



Acier CV, manche bi-matière, avec tête pivotante pour haute transmission de force et travail facile dans le domaine de la fine mécanique. Lames doubles interchangeables, chromées mat, tête de précision brunie. En cassette plastique

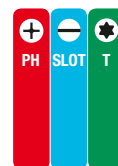

CV



N° d'art.	Contenu			EAN
146600	⊖ / ⊕ Plat/Cruciforme 2,0 mm x N°. 00 3,0 mm x N°. 0, 4,0 mm x N°. 1 ⊕ T5 x T20, T6 x T15, T7 x T9, T8 x T10		4	4 009311 466006

PROFI Jeu de 6 tournevis de précision

PROFESSIONAL ★★★★★



VDE, acier CV, manche bi-matière, avec tête pivotante pour haute transmission de force et travail facile dans le domaine de la fine mécanique. Lames complètement isolées, tête de précision brunie. En cassette plastique



CV



1000 V

N° d'art.	Contenu			EAN
146800	⊕ PH N°. 00 x 65 mm N°. 0 x 65 mm, N°. 1 x 65 mm ⊖ Plat 2,0 x 65 mm, 2,5 x 65 mm 3,0 x 65 mm		4	4 009311 468000

Autres tournevis

Tournevis fine mécanique, 6 pièces

QUALITY ★★★★★



6 tournevis à lame plate, en acier à outils, manche métallique dentelé avec capuchon tournant en métal, dans un étui pratique en plastique, idéal pour les travaux fins et filigranes en électronique et horlogerie, hobby et modélisme.



N° d'art.	Contenu			EAN
145090	⊖ 0,8, 1,4, 2,0, 2,4, 2,9, 3,8 mm		14	4 009311 450906

Tournevis fine mécanique, 6 pièces

QUALITY ★★★★★



3 tournevis plats et 3 tournevis cruciformes, en acier à outils, manche métallique dentelé avec capuchon tournant en métal, dans un boîtier plastique pratique, idéal pour les travaux fins et filigranes en électronique et horlogerie, hobby et modélisme.



N° d'art.	Contenu			EAN
145190	⊖ 0,8, 1,4, 2,0 mm ⊕ Nr. 0, 1, 2		10	4 009311 451903

Testeur de tension VDE

PROFESSIONAL ★★★★★

VDE GS, 150 - 250 Volt, avec protection de la main et indicateur bien lisible. Pour tester si tension ou pas

N° d'art.	X			EAN
142900	3,5 x 100 mm		2	4 009311 429001
142911	3,5 x 100 mm		10	4 009311 429117
142992	3,5 x 100 mm		100	4 009311 429926
143000	3,0 x 70 mm		2	4 009311 430007
143011	3,0 x 70 mm		20	4 009311 430113
143092	3,0 x 70 mm		150	4 009311 430922



Testeur de tension VDE

HIGH QUALITY ★★★★★

VDE GS, 150 - 250 Volt, avec protection de la main et indicateur bien lisible. Pour tester si tension ou pas

N° d'art.	X			EAN
143100	3,0 x 150 mm		2	4 009311 431004
143200	3,8 x 190 mm		2	4 009311 432001



Autres tournevis

Set d'installation électronique de 3 pièces

PROFESSIONAL ★★★★★



composé d'un détecteur de tension, testé VDE GS, 3,0 x 140 mm, de 150 à 250 volts, avec affichage optique, clip, tête isolée, lame isolée, pour contrôler la présence de tensions, serre-fils, testé VDE-GS, blancs, 12 pôles, adapté aux câbles d'1 à 4 mm², tension nominale : 450 V CA /D bande isolante, testée VDE-GS, noire, de rype 10, 12 mm de large, 3,3 mètres de long.

N° d'art.	Contenu			EAN
142800	1 détecteur de tension, serre-fils, bande isolante		20	4 009311 428004



Testeur de tension bipolaire

PROFESSIONAL ★★★★★



TÜV GS, testeur bi-polaire avec 7 LED-indicateurs de polarité. Pour tester si tension ou pas, tester professionnellement le tension de courant alternatif ou continu, avec indication 6V, 12V, 24V, 50V,120V,220V, 400V. Avec ou sans batterie, câble de 83 cm de long, longueur de lame 20 mm, corps IP 54 résistant à l'eau et à la poussière, pour utilisation en extérieur comme en intérieur. Cat III max 400V, normes IEC/EN 61243-3 (DIN VDE 0411)

N° d'art.	Contenu			EAN
142400	Détecteur de tension bipolaire avec 2 x 1,5 V micro-batteries LR44		2	4 009311 424006



Testeur de courant pour auto

HIGH QUALITY ★★★★★



24 Volts, longueur 120 mm, pointe fine 10 mm, capuchon de protection à visser, câble de 85 cm avec fiche crocodile

N° d'art.	Contenu			EAN
142600	Testeur de courant pour auto, 24 Volt		2	4 009311 426000

Tournevis à crochets kwb avec poignée et queue hexagonale de 1/4"

PROFESSIONAL ★★★★★



Le tournevis à crochets kwb permet de visser des vis à œillet et à crochet. L'outil est pourvu d'une queue hexagonale standard (1/4 de pouce avec rainure). La poignée en plastique ergonomique garantit un travail confortable (même au-dessus de la tête).

N° d'art.	Ø mm			EAN
116300	33		3	4 009311 163004



Autres tournevis

Tournevis coudable à cliquet

QUALITY ★★★★★

Acier CV, poignée à 3 composants pour une transmission optimale de la force et un travail sans glisser, chromé mat, Tournevis coudé à cliquet, gauche, droite et fixe, position angulaires de 0°, 45° et 90°, avec logement à six pans creux pour tous les embouts de 1/4", avec support de tournevis pratique pour le travail en atelier, le clip en plastique se visse tout simplement sur le panneau porte-outils.

N° d'art.	Longueur	Fixation			EAN
116210	200 mm	1/4"		2	4 009311 162106

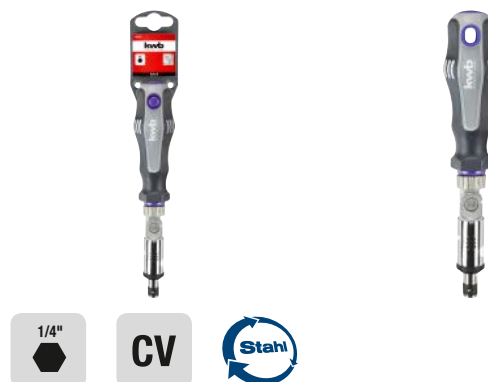

Tournevis magnétique

QUALITY ★★★★★

Acier CV, poignée à 3 composants pour une transmission optimale de la force et un travail sans glisser, chromé mat, avec logement à six pans creux pour tous les embouts de 1/4" et aimant puissant, avec support de tournevis pratique pour le travail en atelier, le clip en plastique se visse tout simplement sur le panneau porte-outils.

N° d'art.	Longueur	Fixation			EAN
116410	225 mm	1/4"		2	4 009311 164100



Tournevis 4 en 1

HIGH QUALITY ★★★★★

Tournevis avec 4 embouts interchangeable, toujours le bon embout sous la main, manche bi-matière pour haute transmission de force et tenue en main optimale

N° d'art.	Contenu			EAN
24 pièces dans un présentoir				
117092	⊖ / ⊕ PH 5.0 mm + Nr. 2 ⊕ Nr. 1 + Nr. 2		24	4 009311 170927



Tournevis 4 en 1 avec 3 LED

QUALITY ★★★★★

Tournevis pratique à 2 composants, avec porte-embouts magnétique et 4 embouts en acier chrome vanadium. 3 LED intégrées éclairent la pointe de l'embout, idéal pour visser dans des environnements sombres, 3 piles AAA 1,5 V incluses.

N° d'art.	Contenu			EAN
116890	⊖ / ⊕ Flach/Kreuz/PH 5.0 mm x Nr. 2 + ⊕ Pozidriv Nr. 2 x Nr. 1		12	4 009311 168900



Autres tournevis

Tournevis à embouts 30 en 1

QUALITY ★★★★★



Tournevis à embouts pratique 30 en 1, ce tournevis à embouts permet d'avoir toujours 28 embouts différents à portée de main, tous les embouts en chrome vanadium et le porte-embout micro se rangent dans la poignée, composé de 16 embouts hexagonaux d'1/4", de 25 mm, conformes à SO 1173, C 6.3 dans un support en plastique et de 16 embouts micro, entraînement de 4 mm hexagonal dans le couvercle du tournevis, tournevis à tige à six pans d'1/4", magnétique conformément à ISO 1173, E 6.3 et porte-embout micro, magnétique, logement de 4 mm

N° d'art.	Contenu			EAN
116990	Tournevis à embouts 30 en 1		6	4 009311 169907

Jeu de 3 tournevis coudés

HIGH QUALITY ★★★★★



jeu de tournevis coudés pour vissage dans des endroits étroits, profil anti-glissant.

N° d'art.	Fixation			EAN
918030	⊖ 5,5 x ⊕ PH 1 ⊖ 6,0 x ⊕ PH 2 ⊖ 8,0 x ⊕ PH 3		2	4 009319 180300

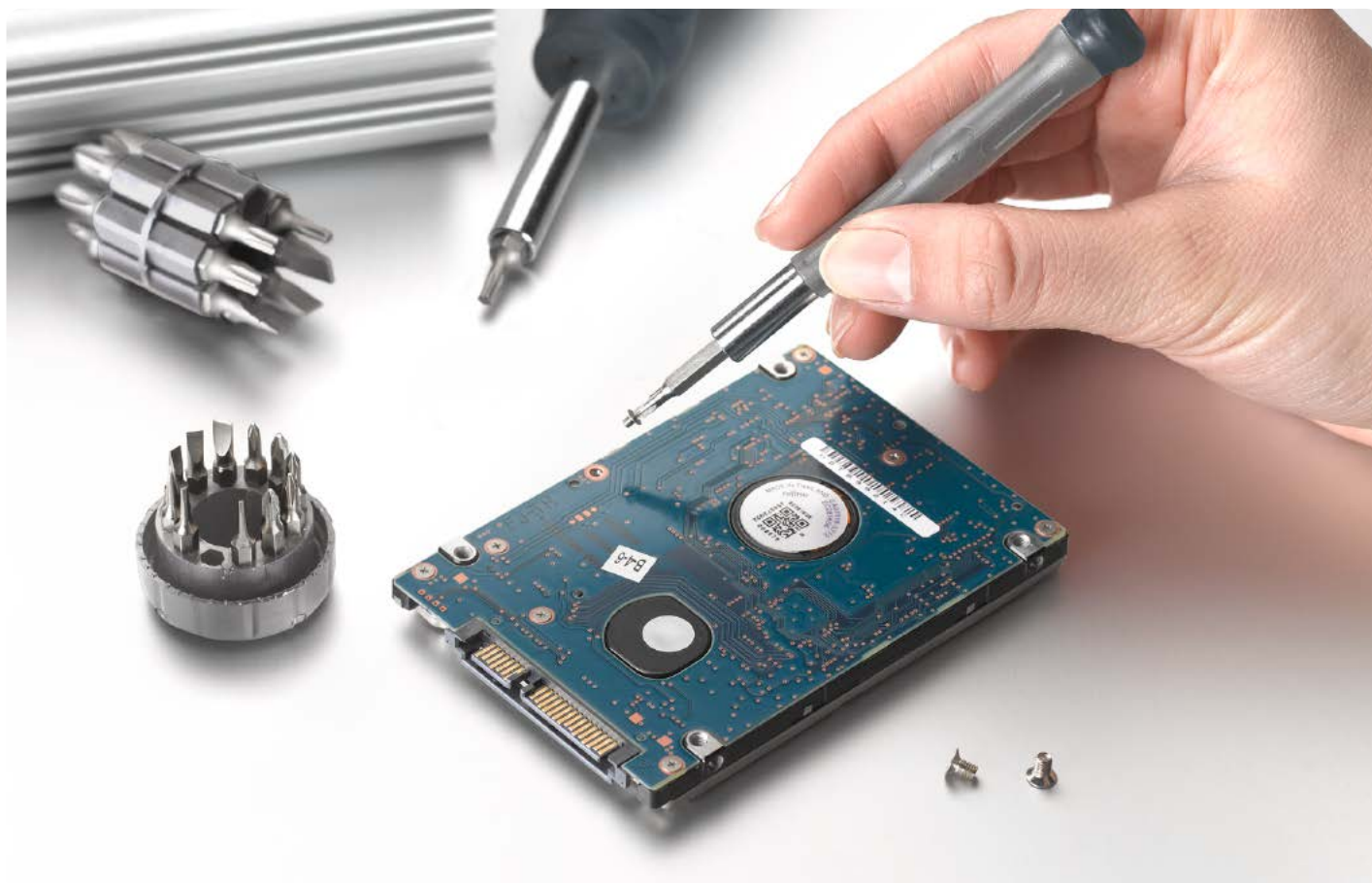









Clé à douille

Douilles 1/4"

PROFESSIONAL ★★★★★

Acier CV, chromé mat, profil ondulé, coins arrondis, plus de puissance, réduction du risque de ripage

N° d'art.	Dimensions Ø	Antrieb			EAN
Carré conducteur 1/4" ■					
372106	6,0 mm	1/4" ■		3	4 009313 721066
372108	8,0 mm	1/4" ■		3	4 009313 721080
372110	10 mm	1/4" ■		3	4 009313 721103
372111	11 mm	1/4" ■		3	4 009313 721110
372112	12 mm	1/4" ■		3	4 009313 721127
372113	13 mm	1/4" ■		3	4 009313 721134







CV



Embouts-douilles

PROFESSIONAL ★★★★★

Acier CV, chromé mat

N° d'art.	Forme		Antrieb	Dimen- sions n°.			EAN
⊕ Cruciforme / Phillips							
371701	⊕	37 mm	1/4" ■	Nr. 1		3	4 009313 717014
371702	⊕	37 mm	1/4" ■	Nr. 2		3	4 009313 717021







CV



Embouts-douilles

PROFESSIONAL ★★★★★

Acier CV, chromé mat

N° d'art.	Forme		Antrieb	Dimen- sions n°.			EAN
⊕ Pozidrive							
371801	⊕	37 mm	1/4" ■	Nr. 1		3	4 009313 718011
371802	⊕	37 mm	1/4" ■	Nr. 2		3	4 009313 718028



CV



Clé à douille

Embouts-douilles

PROFESSIONAL ★★★★★



Acier CV, chromé mat

N° d'art.	Forme	mm	Antrieb	Dimen- sions n°.	📦	📦	EAN
⊕ T							
372010	⊕	37 mm	1/4 " ■	T 10	📦	3	4 009313 720106
372015	⊕	37 mm	1/4 " ■	T 15	📦	3	4 009313 720151
372020	⊕	37 mm	1/4 " ■	T 20	📦	3	4 009313 720205
372025	⊕	37 mm	1/4 " ■	T 25	📦	3	4 009313 720250
372030	⊕	37 mm	1/4 " ■	T 30	📦	3	4 009313 720304
372040	⊕	37 mm	1/4 " ■	T 40	📦	3	4 009313 720403
372540	⊕	48 mm	3/8 " ■	T 40	📦	3	4 009313 725408
372545	⊕	48 mm	3/8 " ■	T 45	📦	3	4 009313 725453
372550	⊕	48 mm	3/8 " ■	T 50	📦	3	4 009313 725507
372640	⊕	48 mm	1/2 " ■	T 40	📦	3	4 009313 726405
372645	⊕	48 mm	1/2 " ■	T 45	📦	3	4 009313 726450
372650	⊕	48 mm	1/2 " ■	T 50	📦	3	4 009313 726504

Adaptateur

PROFESSIONAL ★★★★★



Acier CV, chromé mat

N° d'art.	Forme	Antrieb	📦	📦	EAN
372143	Intérieur 1/4" ■ extérieur 1/4" ○	1/4 " ■	📦	3	4 009313 721431
372242	Intérieur 3/8" ■ extérieur 1/4" ■	3/8 " ■	📦	3	4 009313 722421
372342	Intérieur 1/2" ■ extérieur 3/8" ■	1/2 " ■	📦	3	4 009313 723428

Rallonges

PROFESSIONAL ★★★★★



Acier CV, chromé matm carré extérieur avec bille de sécurité





N° d'art.	Dimensions Ø	Antrieb	📦	📦	EAN
372152	50 mm	1/4 " ■	📦	3	4 009313 721523
372253	75 mm	3/8 " ■	📦	3	4 009313 722537
372355	125 mm	1/2 " ■	📦	3	4 009313 723558
372356	250 mm	1/2 " ■	📦	3	4 009313 723565

Clé à douille

Cardan universel

PROFESSIONAL ★★★★★

Acier CV, chromé matm carré extérieur avec bille de sécurité

N° d'art.	Antrieb			EAN
372145	1/4 " ■		3	4 009313 721455
372245	3/8 " ■		3	4 009313 722452
372345	1/2 " ■		2	4 009313 723459







CV



Clés à cliquet

PROFESSIONAL ★★★★★

Acier CV, chromé mat, clé à cliquet gauche/droite, éjection instantanée par bouton poussoir, manche bi-matière pour transmission optimale de la force et travail sans fatigue

N° d'art.	Antrieb			EAN
372140	1/4 " ■		2	4 009313 721400
372240	3/8 " ■		2	4 009313 722407
372340	1/2 " ■		1	4 009313 723404







CV



Clés à cliquet conventionnelle

HIGH QUALITY ★★★★★

Acier CV, chromé mat, clé à cliquet standard gauche/droite

N° d'art.	Antrieb			EAN
372160	1/4 " ■		2	4 009313 721608
372260	3/8 " ■		2	4 009313 722605
372360	1/2 " ■		2	4 009313 723602



CV



Manche tournevis pour douilles 1/4"

PROFESSIONAL ★★★★★

Acier CV, manche bi-matière pour transmission optimale de la force et travail sans fatigue, carré avec bille de sécurité, pour douilles

N° d'art.	Antrieb			EAN
372150	1/4" ■		3	4 009313 721509



CV



Clé à douille

Jeu de clés à douilles, 16 pièces

QUALITY ★★★★★



Acier CV, entraînement 1/4", cliquet métallique réversible avec métal strié pour un travail antidérapant, dans une boîte de rangement pratique en plastique.

N° d'art.	Contenu			EAN
371990	13 douilles de 4 à 13 mm 1 rallonge de 50 mm 1 cliquet réversible 1 disque à rotation rapide		8	 4 009313 719902

CV



Douilles 3/8"

PROFESSIONAL ★★★★★



Acier CV, chromé mat, profil ondulé, coins arrondis, plus de puissance, réduction du risque de ripage

N° d'art.	Dimensions Ø	Antrieb			EAN
Carré conducteur 3/8" ■					
372206	6,0 mm	3/8 " ■		3	 4 009313 722063
372207	7,0 mm	3/8 " ■		3	 4 009313 722070
372208	8,0 mm	3/8 " ■		3	 4 009313 722087
372209	9,0 mm	3/8 " ■		3	 4 009313 722094
372210	10 mm	3/8 " ■		3	 4 009313 722100
372211	11 mm	3/8 " ■		3	 4 009313 722117
372212	12 mm	3/8 " ■		3	 4 009313 722124
372213	13 mm	3/8 " ■		3	 4 009313 722131
372214	14 mm	3/8 " ■		3	 4 009313 722148
372215	15 mm	3/8 " ■		3	 4 009313 722155
372217	17 mm	3/8 " ■		3	 4 009313 722179
372219	19 mm	3/8 " ■		3	 4 009313 722193

CV



PROFI Embouts-douilles

PROFESSIONAL ★★★★★



Acier CV, chromé mat

N° d'art.	Forme	Dimen- sions		Antrieb			EAN
● 6-pans							
372706	●	6 mm	48 mm	3/8 " ■		3	 4 009313 727068
372708	●	8 mm	48 mm	3/8 " ■		3	 4 009313 727082
372710	●	10 mm	48 mm	3/8 " ■		3	 4 009313 727105
372712	●	12 mm	48 mm	3/8 " ■		3	 4 009313 727129

CV









Clé à douille

Embouts-douilles

PROFESSIONAL ★★★★★

Acier CV, chromé mat

N° d'art.	Forme	Dimen- sions		Antrieb			EAN
● 6-pans							
372806	●	6 mm	126 mm	3/8" ■		3	4 009313 728065
372808	●	8 mm	126 mm	3/8" ■		3	4 009313 728089
372810	●	10 mm	126 mm	3/8" ■		3	4 009313 728102
372812	●	12 mm	126 mm	3/8" ■		3	4 009313 728126









CV



Douilles pour bougies

PROFESSIONAL ★★★★★

Acier CV, chromé mat, spécial pour bougies de voitures

N° d'art.	Dimensions	Antrieb			EAN
372247	16 mm	3/8" ■		3	4 009313 722476
372248	21 mm	3/8" ■		3	4 009313 722483
372347	16 mm	1/2" ■		3	4 009313 723473
372348	21 mm	1/2" ■		3	4 009313 723480



















CV



Douilles 1/2"

PROFESSIONAL ★★★★★

Acier CV, chromé mat, profil ondulé, coins arrondis, plus de puissance, réduction du risque de ripage

N° d'art.	Dimensions Ø	Antrieb			EAN
1/2" ■					
372310	10 mm	1/2" ■		3	4 009313 723107
372311	11 mm	1/2" ■		3	4 009313 723114
372312	12 mm	1/2" ■		3	4 009313 723121
372313	13 mm	1/2" ■		3	4 009313 723138
372314	14 mm	1/2" ■		3	4 009313 723145
372315	15 mm	1/2" ■		3	4 009313 723152
372317	17 mm	1/2" ■		3	4 009313 723176
372318	18 mm	1/2" ■		3	4 009313 723183
372319	19 mm	1/2" ■		3	4 009313 723190
372321	21 mm	1/2" ■		3	4 009313 723213
372322	22 mm	1/2" ■		3	4 009313 723220
372324	24 mm	1/2" ■		3	4 009313 723244
372327	27 mm	1/2" ■		3	4 009313 723275
372330	30 mm	1/2" ■		3	4 009313 723305
372332	32 mm	1/2" ■		3	4 009313 723329



CV



Outil de taraudage

Extracteurs de vis, 5 pièces

HIGH QUALITY ★★★★★



Acier CV, trempé, pour extraire les vis et boulons défectueux et les extrémités de tuyau, avec carré, pour entraînement manuel avec clé à robinet et porte-outil.

N° d'art.	Contenu	Taille	📦	📦	EAN
444300	3 - 6,5 mm	Nr. 1	📦	2	4 0093 14 443004
	6,5 - 8 mm	Nr. 2	📦		
	8 - 11 mm	Nr. 3	📦		
	11 - 14 mm	Nr. 4	📦		
	14 - 18 mm	Nr. 5	📦		

CV

Tarauds à main, 3 pcs.

PROFESSIONAL ★★★★★



DIN 352, acier HSS laminé, avec anneaux taraud ébaucheur, intermédiaire, finisseur, pour filetage dans différents matériaux. Utilisation à la main avec tourne à gauche

N° d'art.	Croissance	mm	mm	mm	Taille	📦	📦	EAN
443303	0,5	3,5 mm	11 mm	40 mm	M 3	📦	2	4 0093 14 433036
443304	0,7	4,5 mm	13 mm	45 mm	M 4	📦	2	4 0093 14 433043
443305	0,8	6 mm	16 mm	48 mm	M 5	📦	2	4 0093 14 433050
443306	1	6 mm	19 mm	50 mm	M 6	📦	2	4 0093 14 433067
443308	1,25	6 mm	22 mm	56 mm	M 8	📦	2	4 0093 14 433081
443310	1,5	7 mm	24 mm	70 mm	M 10	📦	2	4 0093 14 433104
443312	1,75	9 mm	29 mm	75 mm	M 12	📦	2	4 0093 14 433128

HSS

Tarauds machine

PROFESSIONAL ★★★★★



DIN 352, acier HSS laminé, pour filetage dans différents matériaux. Utilisation manuelle ou machinelle

N° d'art.	Croissance	mm	mm	mm	Taille	📦	📦	EAN
443003	0,5	3,5 mm	12 mm	40 mm	M 3	📦	3	4 0093 14 430035
443004	0,7	4,5 mm	14 mm	45 mm	M 4	📦	3	4 0093 14 430042
443005	0,8	6 mm	16 mm	48 mm	M 5	📦	3	4 0093 14 430059
443006	1	6 mm	18 mm	50 mm	M 6	📦	3	4 0093 14 430066
443008	1,25	6 mm	22 mm	56 mm	M 8	📦	3	4 0093 14 430080
443010	1,5	7 mm	25 mm	70 mm	M 10	📦	3	4 0093 14 430103
443012	1,75	9 mm	29 mm	75 mm	M 12	📦	3	4 0093 14 430127

HSS

Outil de taraudage

Filières

PROFESSIONAL ★★★★★

DIN 352, acier HSS laminé, 9 mm, utilisation manuelle avec porte-filières

N° d'art.	Ø mm	Croissance	Taille			EAN
444003	25 mm	0,5	M 3		3	4 009314 440034
444004	25 mm	0,7	M 4		3	4 009314 440041
444005	25 mm	0,8	M 5		3	4 009314 440058
444006	25 mm	1	M 6		3	4 009314 440065
444008	25 mm	1,25	M 8		3	4 009314 440089
444010	25 mm	1,5	M 10		3	4 009314 440102
444012	25 mm	1,75	M 12		3	4 009314 440126



HSS

Tourne-à-gauche ajustable

HIGH QUALITY ★★★★★

Corps en fonte de zinc, mors trempés, réglable, pour travail avec tarauds.

N° d'art.	Longueur			EAN
443920	215 mm		2	4 009314 439205
443930	280 mm		2	4 009314 439304



Porte-outils à cliquet

HIGH QUALITY ★★★★★

Porte-outils avec cliquet gauche/droite, également position fixe, poignée coulissante, pour travail avec tarauds

N° d'art.	Longueur			EAN
443810	85 mm		1	4 009314 438109
443820	110 mm		1	4 009314 438208



Porte-filières

PROFESSIONAL ★★★★★

Ø 25 x hauteur 9 mm, corps en fonte de zinc, pour travail avec filières 25 x 9 mm, DIN EN 22568 et DIN EN 24231

N° d'art.	Longueur			EAN
444930	224 mm		2	4 009314 449303



Outil de taraudage

Jeu d'outils de coupe de filets, 31 pièces

PROFESSIONAL ★★★★★



DIN 352, jeu de tarauds à main et de filières en acier HSS laminé, en coffret métal

HSS

N° d'art.	Contenu			EAN
442800	7x 3 tarauds à passe unique M3 / M4 / M5 / M6 / M8 / M10 / M12 7 filières M3 / M4 / M5 / M6 / M8 / M10 / M12 1 porte-filières n°. 1 1/2 1 tourne-à-gauche 25 x 9 mm 1 tournevis		1	 4 009314 428001

Set de taraudage, 16 pcs.

HIGH QUALITY ★★★★★



en cassette plastique



N° d'art.	Contenu			EAN
445100	7 tarauds M3 / M4 / M5 / M6 / M8 / M10 / M12 7 filières M3 / M4 / M5 / M6 / M8 / M10 / M12 1 porte-filières DIN 1814, 1/16" / 1/2", M 3 - M 12 1 tourne-à-gauche DIN 223, M 25, 1"		1	 4 009314 451009

COFFRE À OUTILS



COFFRE À OUTILS



PROFESSIONAL ★★★★★

Coffre à outils 129 pièces

Le coffre à outils 129 pièces propose une large sélection d'outils à main, idéal comme outillage essentiel pour l'atelier. En coffre aluminium pour un transport facile.

N° d'art.	Contenu			EAN
370780	voir représentation ci-dessous		1	4 009313 707800



- 1 pince coupante de côté 160 mm, CV
- 1 pince universelle 180 mm, CV
- 1 pince radio/téléphone 200 mm, CV
- 1 pince de pompe à eau 240 mm, CV
- 1 pince circlips 150 mm
- 1 pince à cosses 225 mm
- 16 attaches-cables

- 1 jeu de clés mixtes 8-19 mm, 8 pièces, CV
- 1 clé à molette 200 mm, CV
- 1 tournevis \oplus 1 x 75 mm
- 1 tournevis \oplus 2 x 100 mm
- 1 tournevis \ominus 5 x 75 mm
- 1 tournevis \ominus 6 x 100 mm
- 1 tournevis testeur, 200-250V, GS
- 1 Cutter à lames trapèze

- 1 jeu de 9 clés 6-pans, 1,5-10 mm, CV
- 11 douilles 1/2", 10-27 mm, CV
- 12 douilles 1/4", 4-13 mm, CV
- 1 douille à bougies 1/2", 16 mm, CV
- 1 douille à bougies 1/2", 21 mm, CV
- 1 clé à cliquet 1/2", CV
- 1 clé à cliquet 1/4", CV
- 1 rallonge 1/2", 250 mm, CV
- 1 rallonge 1/2", 125 mm, CV
- 1 rallonge 1/4", 100 mm, CV
- 1 rallonge 1/4", 50 mm, CV

- 1 cardan 1/2", 75 mm, CV
- 1 cardan 1/4", 45 mm, CV
- 1 marteau de mécanicien 300g, GS
- 1 mesure à ruban 5 m x 16 mm
- 1 scie à métaux 150 mm
- 3 lames de scies 150 mm

- 1 jeu d'embouts de vissage 32 pièces
- \ominus 3, 4, 4.5, 5, 5.5, 6, 7 mm
- \oplus PH0, PH1, PH2, PH3, PH4
- \oplus PZ0, PZ1, PZ2, PZ3, PZ4
- \bullet 1.5, 2, 2.5, 3, 4, 5, 6 mm
- \bullet T10, T15, T20, T25, T27, T30
- 1x 60 mm
- 1x 1/4"

- Tournevis de précision 4 pièces
- \ominus 2 mm - \oplus PH00
- \ominus 3 mm - \oplus PH0
- \ominus 4 mm - \oplus PH1
- \bigcirc 1 x 4 x 110 mm

- 1 niveau de l'esprit d'aluminium 300 mm
- 1 tournevis avec cliquet réversible 1/4"
- 1 cardan en T pour clé à cliquet 1/2", CV
- 1 poignée coulissante 1/4", CV
- 1 adaptateur 25 mm pour tournevis à cliquet, CV
- 1 adaptateur 30 mm embouts - douilles pour tournevis à cliquet, CV
- 1 adaptateur 3 voies, CV

COFFRE À OUTILS



PROFESSIONAL ★★★★★

Coffre à outils 99 pièces

Le coffre à outils 99 pièces propose une large sélection d'outils à main, idéal comme outillage essentiel pour l'atelier. En coffre aluminium pour un transport facile.

N° d'art.	Contenu			EAN
370760	voir représentation ci-dessous		2	4 009313 707602

- 1 pince coupante de côté 160 mm, CV
- 1 pince universelle 180 mm, CV
- 1 pince de pompe à eau 240 mm, CV
- 1 jeu de clés mixtes 8-19 mm, 8 pièces, CV
- 1 tournevis \oplus 1 x 75 mm
- 1 tournevis \oplus 2 x 100 mm
- 1 tournevis pour carburateur \oplus 2 x 2,5 mm, CV
- 1 tournevis \ominus 5 x 75 mm
- 1 tournevis \ominus 6 x 100 mm
- 1 tournevis testeur, 200-250V, GS

- 1 LED lampe de poche avec la batterie
- 1 cutter à lames trapèze
- 1 jeu de 9 clés 6-pans, 1,5-10 mm, CV
- 12 douilles 3/8", 6-24 mm, CV
- 1 douille à bougies 3/8", 16 mm, CV
- 1 douille à bougies 3/8", 21 mm, CV
- 1 clé à cliquet 3/8", CV
- 1 rallonge 3/8", 150 mm, CV
- 1 rallonge 3/8", 75 mm, CV
- 1 cardan 3/8", 45 mm, CV
- 1 adaptateur 3 voies, CV

- 1 marteau de mécanicien 300g, GS
- 1 mesure à ruban 5 m x 16 mm
- 1 scie à métaux 150 mm
- 3 lames de scies 150 mm

- 1 jeu d'embouts de vissage 32 pièces
- \ominus 3, 4, 4.5, 5, 5.5, 6, 7 mm
- \oplus PH0, PH1, PH2, PH3, PH4
- \oplus PZ0, PZ1, PZ2, PZ3, PZ4
- \bullet 1.5, 2, 2.5, 3, 4, 5, 6 mm
- \bullet T10, T15, T20, T25, T27, T30
- 1x 60 mm
- 1x 1/4"

- 1 niveau de l'esprit d'aluminium 300 mm
- 1 tournevis avec cliquet réversible 1/4"
- 2 crayons carpenter
- 1 râpe 200 mm
- 1 ciseaux universels 195 mm

- 1 ensemble du foret
- HSS, 2,3,4 mm
- HM (HW) TcT, 5,6,8 mm
- CV, 3,4,5 mm



COFFRE À OUTILS

PROFESSIONAL ★★★★★



Coffre à outils 51 pièces

Le coffre à outils 51 pièces propose une large sélection d'outils à main, idéal comme outillage essentiel pour l'atelier. En coffre aluminium pour un transport facile.

N° d'art.	Contenu			EAN
370740	voir représentation ci-dessous		2	

- 1 pince universelle 180 mm, CV
- 1 pince de pompe à eau 240 mm, CV
- 1 jeu de clés mixtes 6-19 mm, 12 pièces, CV
- 1 tournevis ⊕ 1 x 75 mm
- 1 tournevis ⊕ 2 x 100 mm
- 1 tournevis ⊖ 5 x 75 mm
- 1 tournevis ⊖ 6 x 100 mm
- 1 tournevis pour carburateur ⊕ 1 x 2,5 mm, CV
- 1 tournevis pour carburateur ⊖ 4 x 2,5 mm, CV
- 1 tournevis testeur, 200-250V, GS
- 1 jeu de 9 clés 6-pans, 1,5-10 mm, CV
- 11 douilles 3/8", 8-24 mm, CV
- 1 douille à bougies 3/8", 16 mm, CV
- 1 douille à bougies 3/8", 21 mm, CV
- 1 clé à cliquet 3/8", CV
- 1 rallonge 3/8", 150 mm, CV
- 1 rallonge 3/8", 75 mm, CV
- 1 cardan 1/2", 45 mm, CV
- 1 adaptateur 3 voies, CV
- 1 marteau de mécanicien 300g, GS
- 1 mesure à ruban 5 m x 16 mm
- 1 cutter à lames trapèze



PROFESSIONAL ★★★★★



Coffre à outils 65 pièces

Le coffre à outils 65 pièces propose une large sélection d'outils à main, idéal comme outillage essentiel pour l'atelier. En coffre aluminium pour un transport facile.

N° d'art.	Contenu			EAN
370730	voir représentation ci-dessous		2	

- 1 pince coupante de côté 160 mm, CV
- 1 pince universelle 180 mm, CV
- 1 pince de pompe à eau 240 mm, CV
- 1 jeu de clés mixtes 8-19 mm, 8 pièces, CV
- 1 tournevis ⊕ 1 x 75 mm
- 1 tournevis ⊖ 2 x 100 mm
- 1 tournevis ⊖ 1/4", CV
- 1 cutter à lames trapèze
- 10 lames de rechange
- 1 jeu de 9 clés 6-pans, 1,5-10 mm, CV
- 1 tournevis de précision 4 pièces ⊖ 2 mm - ⊕ PH00
- ⊖ 3 mm - ⊕ PH0
- ⊖ 4 mm - ⊕ PH1
- 1 x 4 x 110 mm
- 1 ciseaux universels 195 mm
- 1 marteau de mécanicien 300g, GS
- 1 mesure à ruban 5 m x 16 mm
- 1 scie à métaux 150 mm
- 3 lames de scies 150 mm
- 1 jeu d'embouts de vissage 20 pièces
- ⊖ 2, 3, 4, 5,5 mm
- ⊕ PH00, PH0, PH1, PH2, PH3
- ⊕ PZ1, PZ2, PZ3
- 2,5, 3, 4, 5 mm
- T15, T20, T25
- 1x 60 mm



COFFRE À OUTILS

PROFESSIONAL ★★★★★



Coffre à outils 40 pièces

Le coffre à outils 40 pièces propose une large sélection d'outils à main, idéal comme outillage essentiel pour l'atelier. En coffre aluminium pour un transport facile.

N° d'art.	Contenu			EAN
370720	voir représentation ci-dessous		2	4 009313 707206

- 1 pince universelle 180 mm, CV
- 1 clé à molette 200 mm, CV
- 1 tournevis ⊕ 1 x 75 mm
- 1 tournevis ⊖ 2 x 100 mm
- 1 tournevis ○ 1/4", CV
- 1 cutter à lames trapèze
- 10 lames de rechange
- 1 marteau de mécanicien 300g, GS
- 1 mesure à ruban 5 m x 16 mm
- 1 ciseaux universels 195 mm

- 1 jeu d'embouts de vissage
20 pièces
- ⊖ 2, 3, 4, 5, 5 mm
- ⊕ PH00, PH0, PH1, PH2, PH3
- ⊕ PZ1, PZ2, PZ3
- 2,5, 3, 4, 5 mm
- T15, T20, T25
- 1x 60 mm



QUALITY ★★★



Coffre à outils 63 pièces

Le coffre à outils 63 pièces propose une large sélection d'outils à main, idéal comme outillage essentiel pour l'atelier. En coffre aluminium pour un transport facile.

N° d'art.	Contenu			EAN
375500	voir représentation ci-dessous		2	4 009313 755009

- 1 pince coupante de côté 160 mm, CV
- 1 pince universelle 160 mm, CV
- 1 pince de pompe à eau 240 mm, CV
- 1 jeu de clés mixtes 8-13 mm, 6 pièces, CV
- 1 tournevis ⊕ 2 x 100 mm, CV
- 1 tournevis ⊖ 6 x 100 mm, CV
- 1 tournevis pour carburateur ⊕ 2 x 40 mm, CV
- 1 tournevis pour carburateur ⊖ 6 x 40 mm, CV
- 1 marteau de mécanicien 300g, GS
- 1 Cutter à lame sécable
- 1 jeu de 8 clés 6-pans, 1,5-6 mm
- 8 douilles 1/4", 8-12 mm, CV
- 8 douilles 3/8", 10-19 mm, CV
- 1 clé à cliquet 3/8", CV
- 1 Tournevis avec manche en T ● 1/4"

- 1 jeu d'embouts de vissage
22 pièces
- ⊖ 3, 4, 5, 6 mm
- ⊕ PH1, PH2, PH2, PH3
- ⊕ PZ1, PZ2, PZ2, PZ3
- 3, 4, 5, 6 mm
- T15, T20, T25, T25, T27
- 1x 1/4"



COFFRE À OUTILS



QUALITY ★★ ★

Coffre à outils 199 pièces

Le coffre à outils 199 pièces propose une large sélection d'outils à main, idéal comme outillage essentiel pour l'atelier. En coffre aluminium pour un transport facile.



N° d'art.	Contenu			EAN
375561	voir représentation ci-dessous		1	4 009313 755610

- 1 pince coupante de côté 160 mm, CV
- 1 pince universelle 180 mm, CV
- 1 pince de pompe à eau 240 mm, CV

- 1 jeu de clés mixtes 8-19 mm, 8-tlg., CV
- 1 tournevis ⊕ PH1 x 75 mm, CV
- 1 tournevis ⊕ PH2 x 100 mm, CV
- 1 tournevis ⊖ 5 x 75 mm, CV
- 1 tournevis ⊖ 6 x 100 mm, CV
- 1 tournevis à embout ○ 1/4"
- 2 tournevis pour carburateur ⊖ 6 mm, ⊕ PH2
- 1 tournevis testeur, 200-250V, GS
- 1 Cutter à lame sécable 18mm
- 5 lames de recharge 18mm

- 1 jeu de 8 clés 6-pans 1,5-6 mm, CV

- 1 ensemble du foret
 - 3x HM, TCT 5, 6, 8 mm
 - 3x HSS 5, 6, 8 mm
 - 3x CV 5, 6, 8 mm

- 3 douilles 3/8", 11-13 mm, CV
- 15 douilles 1/4", 4-13 mm, CV
- 1 adaptateur 1/4" - 3/8"
- 1 Porte-clé à douille 1/4"
- 2 rallonges 2" + 4"
- 1 clé à cliquet 1/4", CV
- 1 Poignée coulissante T/T
- 1 cardan

- 1 marteau de mécanicien 300 g, GS

- 1 jeu d'embouts de vissage 32 pièces
 - ⊖ 3, 4, 5, 5.5, 6, 7 mm
 - ⊕ PH0, PH1, 3x PH2, PH3
 - ⊕ PZ1, 3x PZ2, PZ3
 - 2.5, 3, 4, 5, 6 mm
 - T10, T15, T20, 3x T25, T27, T30, T40
 - 1x 1/4"

- 1 jeu d'embouts de précision, 22 pièces
 - 28 mm embouts, CRV
 - ⊖ 1, 1.5, 2, 2.5, 3
 - ⊕ PH00, PH0, PH1, PH2
 - T4, T5, T6, T8, T10, T15
 - U-2.6, Y-2.0, x-0.8, Δ-2.0, épingle
 - 1x
 - 1 Jarret, 150 mm

- 10 Vis PZ
- 10 Vis PZ
- 10 Vis PZ
- 10 Goujon Nylon 8mm en jaune
- 10 Goujon Nylon 6mm en orange
- 10 Goujon Nylon 5mm en bleu

- 6 Pincés à ressort, 2"
- 1 Mesures à ruban 3m x 16 mm
- 1 Scie à métaux + 3 Lames de scies

Serre-joints



Serre-joints

Les avantages des serre-joints et des serre-joints à expansion

- Le blocage rapide permet de changer rapidement de pièce ou de positionner facilement la serre-joints à une main.
- La poignée de la serre-joints permet une utilisation confortable et sûre de la serre-joints, car elle a un effet antidérapant.
- Un mécanisme de rotation permet de libérer l'embout et de le fixer à l'autre extrémité de la serre-joints.
- Possibilité de travail de longue durée et sans fatigue.



Apperçu du programme Serre-joints

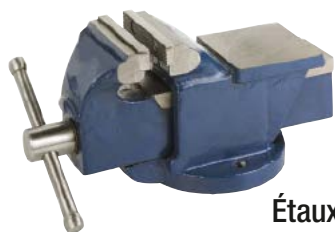

Étaux avec enclume

Etau robuste en fonte d'acier résistant à la frappe, machoires trempées. Avec enclume

Page 105



PROFI Serres-joints

Fonte maléable, rail profilé cranté des 2 cotés, frein, poignée bi-matière pour transmission optimale de la force et travail sûr.

Page 103



Serres-joints à serrage rapide, bois

En bois, plaquettes en liège aux points de presse, idéal pour le travail du bois et de menuiserie. Ne laisse aucune trace, pour maintenir, serrer, coller.

Page 104



Serre-joints avec fonction écartement

Puissance de serrage extrême, avec système de déblocage et de réglage rapide, pour tenir, serrer, coller et écarter.











Page 104

Pistolets à colle

Plastique-pinces à coller

HIGH QUALITY ★★★★★

mors mobiles, ressort puissant. Pour tous travaux de collage, pour assembler, serrer etc

N° d'art.	Contenu	Longueur	Longueur de serrage			EAN
927540	4	90 mm	30 mm		2	
927820	2	100 mm	40 mm		2	
927910	1	150 mm	60 mm		2	
928010	1	225 mm	80 mm		2	



Plastique-pinces à coller mini

HIGH QUALITY ★★★★★

mors mobiles, ressort puissant. Pour tous travaux de collage, pour assembler, serrer etc., différentes couleurs

N° d'art.	Contenu	Longueur	Longueur de serrage			EAN
en vrac						
927529	50	60 mm	20 mm		50	



Pinces à coller plastique

QUALITY ★★★★★

mors mobiles, ressort puissant. Pour tous travaux de collage, pour assembler, serrer etc.

N° d'art.	Longueur	Longueur de serrage			EAN
en vrac					
927591	50 mm	30 mm		20	
927891	100 mm	40 mm		20	
927991	150 mm	60 mm		10	
928091	225 mm	80 mm		10	



Pistolets à colle

Pincettes à coller en tôle d'acier

HIGH QUALITY ★★★★★



En tôle d'acier, mors et poignées plastifiées, ressort puissant. Pour tous travaux de collage

N° d'art.	Contenu	Longueur	Longueur de serrage			EAN
927590	4	50 mm	20 mm		10	4 009319 275907
927600	4	100 mm	35 mm		2	4 009319 276003
927700	2	150 mm	49 mm		2	4 009319 277000

Pincettes à coller en tôle d'acier

PROMO



En tôle d'acier, mors et poignées plastifiées, ressort puissant. Pour tous travaux de collage.

N° d'art.	Longueur	Longueur de serrage			EAN
en vrac					
927611	100 mm	35 mm		20	4 009319 276119
927711	150 mm	49 mm		10	4 009319 277116



Colliers de serrage, colliers à expansion et colliers à vis

Serres-joints, profondeur de serrage 50 mm

PROFESSIONAL ★★★★★

Fonte maléable, rail profilé cranté des 2 cotés, frein, poignée bi-matière pour transmission optimale de la force et travail sûr

N° d'art.	Longueur de serrage	Profondeur de serrage			EAN
928515	150 mm	50 mm		2	4 009319 285159
928520	200 mm	50 mm		2	4 009319 285203
928525	250 mm	50 mm		2	4 009319 285258



Serres-joints, profondeur de serrage 80 mm

PROFESSIONAL ★★★★★

Fonte maléable, rail profilé cranté des 2 cotés, frein, poignée bi-matière pour transmission optimale de la force et travail sûr

N° d'art.	Longueur de serrage	Profondeur de serrage			EAN
928820	200 mm	80 mm		1	4 009319 288204
928825	250 mm	80 mm		1	4 009319 288259
928830	300 mm	80 mm		1	4 009319 288303
928850	500 mm	80 mm		1	4 009319 288501



Serres-joints, profondeur de serrage 120 mm

PROFESSIONAL ★★★★★

Fonte maléable, rail profilé cranté des 2 cotés, frein, poignée bi-matière pour transmission optimale de la force et travail sûr

N° d'art.	Longueur de serrage	Profondeur de serrage			EAN
929230	300 mm	120 mm		1	4 009319 292300
929250	500 mm	120 mm		1	4 009319 292508
929280	800 mm	120 mm		1	4 009319 292805
929298	1000 mm	120 mm		1	4 009319 292980



Presses serre-joints

QUALITY ★★★

Rail métallique robuste en zinc moulé sous pression, manche en bois laqué, pour une transmission optimale de la puissance lors du travail

N° d'art.	Longueur de serrage	Profondeur de serrage			EAN
928320	200 mm	50 mm		10	4 009319 283209
928330	300 mm	50 mm		10	4 009319 283308
929130	300 mm	120 mm		5	4 009319 291303
929150	500 mm	120 mm		5	4 009319 291501



Colliers de serrage, colliers à expansion et colliers à vis

Serres-joints à serrage rapide, en bois, profondeur de serrage 110 mm

PROFESSIONAL ★★★★★



En bois, plaquettes en liège aux points de presse, idéal pour le travail du bois et de menuiserie. Ne laisse aucune trace, pour maintenir, serrer, coller

N° d'art.	Longueur de serrage	Profondeur de serrage			EAN
928420	200 mm	110 mm		2	4 009319 284206
928430	300 mm	110 mm		2	4 009319 284305
928440	400 mm	110 mm		2	4 009319 284404
928460	600 mm	110 mm		2	4 009319 284602

Brides de serrage et d'expansion QUICK

PROFESSIONAL ★★★★★



Puissance de serrage extrême, avec système de déblocage et de réglage rapide, pour tenir, serrer, coller et écarter

N° d'art.	Longueur de serrage	Profondeur de serrage			EAN
928915	150 mm	65 mm		1	4 009319 289157
928930	300 mm	65 mm		1	4 009319 289300
928945	450 mm	65 mm		1	4 009319 289454
928960	600 mm	65 mm		1	4 009319 289607

Serres-joints avec fonction écartement

QUALITY ★★★



Puissance de serrage extrême, avec système de déblocage et de réglage rapide, pour tenir, serrer, coller et écarter





N° d'art.	Longueur de serrage	Profondeur de serrage			EAN
930010	100 mm	85 mm		12	4 009319 300104
930015	150 mm	85 mm		6	4 009319 300159
930030	300 mm	85 mm		6	4 009319 300302
930045	450 mm	85 mm		6	4 009319 300456

Étaux et autres outils de serrage

Étaux avec enclume

HIGH QUALITY ★★★★★

Etau robuste en fonte d'acier résistant à la frappe, machoires trempées. Avec enclume



N° d'art.	Longueur de serrage			EAN
776108	80 mm		1	4 009317 761082
776197	125 mm		1	4 009317 761976



Étaux avec enclume

HIGH QUALITY ★★★★★

Etau robuste en fonte d'acier résistant à la frappe, machoires trempées. Avec enclume



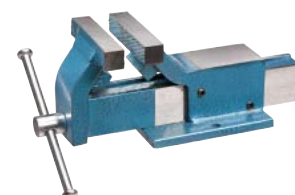

N° d'art.	Longueur de serrage			EAN
776198	135 mm		1	4 009317 761983



Etaux-machine de précision

PROFESSIONAL ★★★★★

Mors prisme en acier trempé, étau machine robuste avec vis-écrou, pour le perçage et le fraisage. Mors prisme pour maintien vertical, même de pièces rondes. Les mors sont réduits sur 1 côté de façon à pouvoir serrer des matériaux fins. Le socle a 2 entailles qui permettent de fixer l'étau à une colonne de perçage

N° d'art.	Largeur des machoires	Longueur de serrage			EAN
777006	63 mm	60 mm		1	4 009317 777006
777008	80 mm	80 mm		1	4 009317 777008



Etau à rotules

HIGH QUALITY ★★★★★

Blocage rapide, protections de machoires séparées en caoutchouc, l'étau se laisse incliner et orienter sans pallier, sans pour cela devoir desserrer la pièce travaillée

N° d'art.	Largeur des machoires	Longueur de serrage			EAN
776900	75 mm	60 mm		1	4 009317 769002







Étaux et autres outils de serrage

Presse-étau d'angles

HIGH QUALITY ★★★★★



Une aide pour le montage, pour travail rapide et simple, serre divers matériaux d'épaisseurs différentes grâce à la broche orientable et le positionnement des mors. Peut également assembler des pièces en angle droit, d'épaisseurs non-identiques. Pour assembler par collage, vissage etc

N° d'art.	Longueur de serrage			EAN
983300	60 / 47 mm		1	 4 009319 833008



MARTEAUX, CISEAUX, HACHES

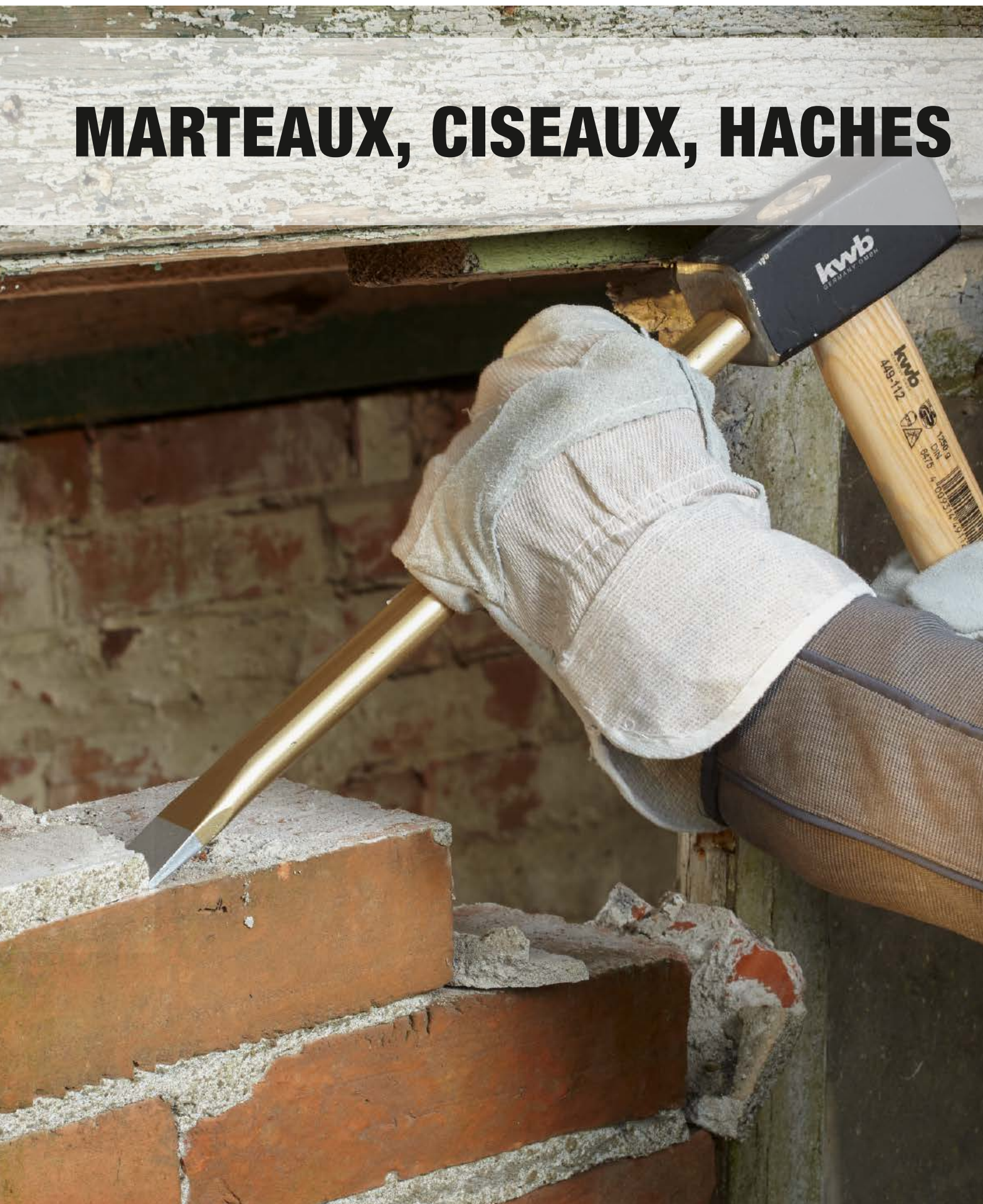

MARTEAUX, CISEAUX, HACHES

Notre promesse :

- Nous avons les marteaux appropriés pour un large éventail de travaux. Avec notre gamme, vous avez fait mouche.
- Qu'il s'agisse de petits ou de grands travaux de démolition :
Nous avons toujours le bon ciseau pour votre métier.
- Avec nos haches et hachettes, vous pouvez couper du petit bois de manière fiable. Convient pour l'abattage, l'ébranchage et le fendage des arbres.



Apperçu du programme de marteaux, ciseaux, hâches



Marteaux de mécanicien, manche en hêtre

VPA GS. DIN 1041, tête polie, manche en hêtre, avec col de protection.

Page 110 – 111



Marteau de lattage

VPA GS. DIN 7239, avec porte-clous magnétique et pied de biche. En acier plein, tête à trempe spéciale, retour de frappe minimal, manche bi-matière pour transmission de force optimale et travail sans fatigue.

Page 111 – 112



Marteau arrache-clous, manche fibre

Manche en fibre, tête polie, panne ronde, pied de biche, retour de frappe minimal. Tête trempée, manche bi-matière pour transmission de force optimale et travail sans fatigue, s'utilise également pour enlever les clous sans tête.

Page 112 – 113



Maillet en bois

huilé, tête en hêtre blanc, manche en frêne, pour le travail du bois et avec des ciseaux de menuisier.

Page 116



Burins

VPS GS, acier CV, pour des travaux généraux de burinage et démolissage de murs, béton et de rochers.

Page 119 – 122



Ciseaux de menuisier

Acier CV, affûtage extra tranchant, manche bois d'hêtre rouge, sur carte blister.

Page 124



Limes et râpes

Râpe en acier de haute qualité, taille 1 et 2, pour bois. Pour affiner et ébavurer, pour le travail de surfaces, travail en angle droit, pour chanfreiner. Manche bi-matière pour transmission optimale de la force et travail sûr.

Page 126 – 129



Hâches

DIN 5131, manche en frêne, courbé, pour travail léger mais efficace. Manche anti-glissant pour travail sûr, pour tous travaux forestiers, agricoles, jardinage.

Page 134 – 135



Hachettes

DIN 5131, manche sécurité en fibres de verre, forme incurvée pour travail léger mais efficace. Manche anti-glissant pour travail sûr, pour fendre le bois, élaguer etc

Page 114, 133



Pince forestière

Pour travaux forestiers, pour lever et tirer les troncs d'arbre. Ouverture des griffes 18 cm maxi. Forgé en acier spécial, poignée plastique recouverte de cuir.

Page 137



Merlin, manche bois

Marteau forgé avec tête à fendre, surface de frappe extra grande, avec manche en bois de hêtre, pour fendre le bois et la pose de coins.

Page 117

Marteaux

Marteaux de mécanicien, manche en hêtre

PROFESSIONAL ★★★★★

VPA GS. DIN 1041, tête polie, manche en hêtre, avec col de protection



N° d'art.	Poids			EAN
450911	100 g		2	4 009314 509113
450912	200 g		2	4 009314 509120
450913	300 g		2	4 009314 509137
450914	400 g		2	4 009314 509144
450915	500 g		2	4 009314 509151
450918	800 g		2	4 009314 509182
450920	1000 g		2	4 009314 509205

Marteaux de mécanicien, manche fibre

PROFESSIONAL ★★★★★

DIN 1041, tête polie, manche en fibre, retour de frappe minimale, manche bi-matière pour transmission de force optimale et ravail sans fatigue



N° d'art.	Poids			EAN
447303	300 g		2	4 009314 473032
447305	500 g		2	4 009314 473056

Marteaux de mécanicien, manche bois Hickory

HIGH QUALITY ★★★★★

TÜV/GS Din 1041, tête polie, manche hickory







N° d'art.	Poids			EAN
450811	100 g		3	4 009314 508116
450812	200 g		3	4 009314 508123
450813	300 g		3	4 009314 508130
450814	400 g		3	4 009314 508147
450815	500 g		2	4 009314 508154
450818	800 g		2	4 009314 508185

Marteaux

Marteaux de mécanicien, manche en bois Hickory

QUALITY ★★★★★

TÜV GS, DIN 1041, tête polie, manche hickory.

N° d'art.	Poids			EAN
450723	300 g		6	 4 009314 507232
450725	500 g		6	 4 009314 507256



Manches pour marteaux

PROFESSIONAL ★★★★★

Hêtre, ciré

N° d'art.	pour	Longueur			EAN
451026	100 g	260 mm		5	 4 009314 510263
451028	200 g	280 mm		5	 4 009314 510287
451030	300 g	300 mm		5	 4 009314 510300
451031	400 g	310 mm		5	 4 009314 510317
451032	500 g	320 mm		5	 4 009314 510324
451035	800 g	350 mm		5	 4 009314 510355
451036	1000 g	360 mm		5	 4 009314 510362



Marteau de lattage, acier plain

PROFESSIONAL ★★★★★

VPA GS. DIN 7239, avec porte-clous magnétique et pied de biche. En acier plain, tête à trempe spéciale, retour de frappe minimal, manche bi-matière pour transmission de force optimale et travail sans fatigue

N° d'art.	Poids			EAN
446306	600 g		1	 4 009314 463064



Marteaux

Marteau de lattage, manche fibre

PROFESSIONAL ★★★★★



DIN 7239, avec porte-clous magnétique et pied de biche. En acier plein, tête à trempe spéciale, retour de frappe minimal, surface de frappe anti-glissante, manche bi-matière pour transmission de force optimale et travail sans fatigue

N° d'art.	Poids			EAN
446506	600 g		2	4 009314 465068



Marteau de lattage, arbre en acier tubulaire

QUALITY ★★★



Manche en acier tubulaire, tête en acier massif, surfaces de travail spécialement trempées, arrache-clous, avec poignée en caoutchouc.

N° d'art.	Poids			EAN
446191	600 g		4	4 009314 461916



Marteau arrache-clous, manche bois

PROFESSIONAL ★★★★★



Manche hickory, panne ronde, pied de biche, tête trempée et polie, s'utilise également pour enlever les clous sans tête

N° d'art.	Poids			EAN
445726	450 g (16 OZ)		2	4 009314 457261



Marteau arrache-clous, manche fibre

PROFESSIONAL ★★★★★



Manche en fibre, tête polie, panne ronde, pied de biche, retour de frappe minimal. Tête trempée, manche bi-matière pour transmission de force optimale et travail sans fatigue, s'utilise également pour enlever les clous sans tête

N° d'art.	Poids			EAN
445826	450 g (16 OZ)		2	4 009314 458268



Marteaux

Marteau arrache-clou, manche en acier

QUALITY ★★★★★

Manche en acier, tête polie, panne ronde, pied de biche, tête trempée et polie, avec poignée en caoutchouc, s'utilise également pour enlever les clous sans tête.

N° d'art.	Poids			EAN
446018	220 g		4	4 009314 460186
446026	450 g		4	4 009314 460264



Marteau de maçonnerie, modèle Rhéna

PROFESSIONAL ★★★★★

Tête polie et chanfreinée, noire, manche bois

N° d'art.	Poids			EAN
446406	600 g		2	4 009314 464064

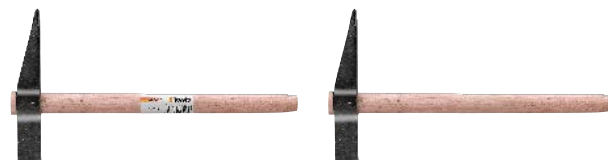

Manche pour marteau de maçonnerie

PROFESSIONAL ★★★★★

Manche bois hickory

N° d'art.	pour	Longueur			EAN
451166	600 g	300 mm		5	4 009314 511666



Marteau de maçon, modèle Berlin

PROFESSIONAL ★★★★★

Manche en fibre, retour de frappe minimal, manche bi-matière pour transmission de force optimale et travail sans fatigue

N° d'art.	Poids			EAN
446806	500 g		2	4 009314 468069



Marteaux

Marteau de maçon, modèle Rhéna

PROFESSIONAL ★★★★★

Manche fibre, pied de biche en bordure, retour de frappe minimal, avec manche bi-matière pour transmission de force optimale et travail sans fatigue



N° d'art.	Poids			EAN
446816	600 g		2	4 009314 468168



Hachette de cuisine

PROFESSIONAL ★★★★★

Tête polie et chanfreinée, manche en fibre, retour de frappe minimal, DIN 5131, avec manche bi-matière pour transmission de force optimale et travail sans fatigue



N° d'art.	Poids			EAN
447016	600 g		2	4 009314 470161



Hache de plâtrier, manche en acier tubulaire

PROFESSIONAL ★★★★★

Arbre en acier, tête rugueuse, manche anti-dérappant, pour le travail du plâtre, calcaire, pierre volcanique.



N° d'art.	Poids			EAN
447027	600 g		2	4 009314 470277



Masses, manche bois en frêne

PROFESSIONAL ★★★★★

VPA GS, DIN 6475, tête polie, chanfreinée



N° d'art.	Poids			EAN
449110	1000 g		2	4 009314 491104
449112	1250 g		2	4 009314 491128
449115	1500 g		2	4 009314 491159





Marteaux

Embouts caoutchouc pour massettes

HIGH QUALITY ★★★★★

Utilisation comme marteau pose de plaques

N° d'art.	pour			EAN
445520	Masse 1000 g		2	4 009314 455205
445522	Masse 1250 g		2	4 009314 455229
445525	Masse 1500 g		2	4 009314 455250



Manches de masses

PROFESSIONAL ★★★★★

Manche frêne courbé, ciré



N° d'art.	pour	Longueur			EAN
449226	1000 + 1250 g	260 mm		5	4 009314 492262
449228	1500 g	280 mm		5	4 009314 492286



Marteau de carreleur, manche en hêtre

PROFESSIONAL ★★★★★

Massette à garniture, avec embout rond, en caoutchouc, pour la pose de dalles et pavés

N° d'art.	Longueur	Poids			EAN
447206	400 mm	1500 g		1	4 009314 472066



Marteau plastique, manche bois

PROFESSIONAL ★★★★★

Manche en frêne, retour de frappe faible, tête de frappe ajustée préservant la matière travaillée, haute résistance, longue durée de vie

N° d'art.	Dimensions Ø			EAN
445664	32 mm		2	4 009314 456646



Marteaux

Maillet en caoutchouc, manche bois

PROFESSIONAL ★★★★★



DIN 5128, tête cylindrique en caoutchouc dur, marteau spécial pour diverses utilisations comme pose de dalles, travail de la tôle de carrosserie, de pièces en bois minces dans des meubles

N° d'art.	Dimensions Ø	Couleur			EAN
445020	60 mm	Clair		2	
445050	54 mm	noir		2	
445060	65 mm	noir		2	
445095	75 mm	noir		2	

Marteau SIMPLEX à têtes plastique, manche bois

PROFESSIONAL ★★★★★



VPA GS, manche acacia, peu de retour de frappe, inserts noirs en nylon de dureté moyenne, pour travaux de carrosserie ou pour ajuster une pièce dans un étau, montage de tentes, de hangards, de serres, pour le travail de la tôle

N° d'art.	Dimensions Ø	Couleur			EAN
447406	60 mm	noir		2	



Marteau SUPERCRAFT à têtes plastique, manche bois

PROFESSIONAL ★★★★★



VPA GS, manche hickory, clair, peu de retour de frappe, inserts blancs durs en nylon, utilisation en carrosserie, réparations et maintenance, travail de la tôle

N° d'art.	Dimensions Ø	Couleur			EAN
447504	40 mm	Clair		2	



Maillet en bois

PROFESSIONAL ★★★★★



huilé, tête en hêtre blanc, manche en frêne, pour le travail du bois et avec des ciseaux de menuisier

N° d'art.	Dimensions Ø			EAN
445415	70 mm		2	



Marteaux

Masse, manche en hêtre

PROFESSIONAL ★★★★★

DIN 1042, forgé, tête polie, laqué noir

N° d'art.	Poids			EAN
450035	3000 g		1	
450050	5000 g		1	



Manche pour masse

PROFESSIONAL ★★★★★

Bois de frêne, ciré

N° d'art.	pour	Longueur			EAN
450170	3000 g	700 mm		5	
450180	5000 + 6000 g	800 mm		2	



Merlin, manche bois

PROFESSIONAL ★★★★★

Marteau forgé avec tête à fendre, surface de frappe extra grande, avec manche en bois de hêtre, pour fendre le bois et la pose de coins

N° d'art.	Longueur	Poids			EAN
452830	900 mm	3000 g		1	



Manche pour merlin, manche en hêtre

PROFESSIONAL ★★★★★

Manche de rechange pour art.n°. 452830

N° d'art.	pour	Longueur			EAN
452870	5000 - 6000 g	900 mm		1	



Marteaux

Jeu de 3 coins à griffes

PROFESSIONAL ★★★★★



Acier poli, pour fixer et sécuriser le manche bois dans une hâche, hachette, un merlin, 2 = 18 mm, 250 - 400g, 3 = 22 mm, 500 - 800g, 4 = 28 mm, 100 - 1500g. Jeu de cales rondes: Acier poli, fraisage rapporté

N° d'art.	Contenu	Taille	📦	📦	EAN
449410	3	2 - 3 - 4 mm	📦	1	4 009314 494105
449510	5	7 - 8 - 10 - 11 - 12 mm	📦	5	4 009314 495102
449520	4	13 15 - 16 - 18 mm	📦	5	4 009314 495201

Marteau avec ouvre-bouteille

QUALITY ★★★



Marteau à griffes avec décapsuleur, tête polie, l'idée cadeau idéale pour le bricoleur occupé, manche ergonomique en caoutchouc, peut être utilisé comme décapsuleur et comme marteau.

N° d'art.	Contenu	Poids	📦	📦	EAN
445992	10 pièces dans un présentoir	280 g	📦	10	4 009314 459920



Poinçons, ciseaux et fers à poinçonner

Pointeau

PROFESSIONAL ★★★★★

VPS GS, acier CV, pour pré-marquer et centrer avant de percer

N° d'art.	Longueur	Poids			EAN
318000	120 mm	75 g		2	4 009313 180009



Chasses-goupilles

PROFESSIONAL ★★★★★

VPS GS, acier CV, pour casser des attaches comme rivets, pointes ou boulons

N° d'art.	∅ mm	Longueur			EAN
318203	3 mm	150 mm		2	4 009313 182034
318205	5 mm	150 mm		2	4 009313 182058
318206	6 mm	150 mm		6	4 009313 182065



Chasses-clous

PROFESSIONAL ★★★★★

VPS GS, acier CV, pour chasser des attaches comme rivets, pointes ou boulons et pour encastrer

N° d'art.	∅ mm	Longueur			EAN
318110	1 mm	120 mm		2	4 009313 181105
318120	2 mm	120 mm		2	4 009313 181204



Jeu de burins et chasses-clous, 6 pcs

PROFESSIONAL ★★★★★

VPS GS, acier CV, en cassette, pour travaux de burinage et démolissage, pour casser et chasser les goupilles

N° d'art.	Contenu	Longueur			EAN
318916	1 burin plat 150 mm 1 burin plat 125 mm 1 burin cruciforme 125 mm 1 pointeau 120 x 4 mm 1 chasse-clous 120 x 3 mm 1 chasse-clous 120 x 4 mm	200		1	4 009313 189163



Poinçons, ciseaux et fers à poinçonner

Pointeau automatique

QUALITY ★★★★★



Adjustable impact force

N° d'art.	Longueur			EAN
920990	300 mm		6	4 009319 209902



Burins plats

PROFESSIONAL ★★★★★



VPS GS, acier CV, pour des travaux généraux de burinage et démolissage de murs, béton et de rochers

N° d'art.	Longueur			EAN
318416	150 mm		2	4 009313 184168
318426	250 mm		2	4 009313 184267
318431	300 mm		2	4 009313 184311
318441	400 mm		2	4 009313 184410



Ciseau de maçon

PROFESSIONAL ★★★★★



VPS GS, acier CV, pour redresser les trous de mortaises, enlever le carrelage, nettoyer les joints

N° d'art.	Longueur	Largeur utile			EAN
317970	250 mm	50 mm		1	4 009313 179706



Burins pointus

PROFESSIONAL ★★★★★



VPS GS, acier CV, pour des travaux généraux de burinage et démolissage de murs, béton ainsi que de rochers

N° d'art.	Longueur			EAN
318526	250 mm		2	4 009313 185264





Poinçons, ciseaux et fers à poinçonner

Burin plat

PROFESSIONAL ★★★★★

VPS GS, acier CV, pour le placement de câbles dans un mur et pour travaux légers de mortaise

N° d'art.	Longueur	Largeur utile			EAN
318626	240 mm	26 mm		2	4 009313 186261



Burins d'électriciens

PROFESSIONAL ★★★★★

VPS GS, acier CV, pour fentes fines grâce à sa forme mince, idéal pour endroits difficiles d'accès

N° d'art.	Longueur	Largeur utile			EAN
318726	250 mm	12 mm		1	4 009313 187268



Burin plat avec protège-main

PROFESSIONAL ★★★★★

VPS GS, acier CV, pour travaux de burinage et démolissage de murs, bétons ou rochers massifs. Avec protection de main, interchangeable

N° d'art.	Longueur			EAN
920430	300 mm		1	4 009319 204303



Burin pointu avec protège-mains

PROFESSIONAL ★★★★★

VPS GS, acier CV, pour travaux de burinage et démolissage de murs, bétons ou rochers. Avec protection de main, interchangeable

N° d'art.	Longueur			EAN
920630	300 mm		1	4 009319 206307



Poinçons, ciseaux et fers à poinçonner

Burin de maçon

QUALITY ★★★★★



CV steel, hexagon shaft, sanded 16 mm flat chisel tip, for chiselling and cracking work on masonry, concrete, or large, loose stones, with rubber hand protection.

N° d'art.	Longueur			EAN
920793	300 mm		6	4 009319 207939



Protège-mains pour burins

PROFESSIONAL ★★★★★



Caoutchouc, pour burins à tige ovale ou à 8-pans

N° d'art.	Longueur			EAN
317800	110 mm		2	4 009313 178006



Emporte-pièces à arche

PROFESSIONAL ★★★★★



DIN 7200, coupants trempés et rechauffe à HV 480 à 558 kp/mm² (HRC 47-52), tige laquée rouge, tête polie à blanc et laminée en bout, matière C35. C45, ouverture ronde affûtée coupante. Pour faire des trous dans cuir, caoutchouc, carton, papier, textile

N° d'art.	Ø mm			EAN
317705	5 (3/16")		2	4 009313 177054
317706	6 (7/32")		2	4 009313 177061
317708	8 (5/16")		2	4 009313 177085
317710	10 (3/8")		2	4 009313 177108
317712	12 (15/32")		2	4 009313 177122
317714	14 (9/16")		2	4 009313 177146
317716	16 (5/8")		2	4 009313 177160







Poinçons, ciseaux et fers à poinçonner

Emporte-pièces pour éviers

HIGH QUALITY ★★★★★

En acier, pour éviers en tôle et inox. Pour percer facilement les trous pour le passage de robinets et mitigeurs

N° d'art.	∅ mm			EAN
525600	32 mm		1	4 009315 256009
525700	35 mm		1	4 009315 257006



Ciseau à bois

Ciseaux de menuisier

PROFESSIONAL ★★★★★



Acier CV, affûtage extra tranchant, manche bois d'hêtre rouge

CV



N° d'art.	Largeur	Largeur de lame			EAN
455906	37	6 mm		1	4 009314 559064
455908	45	8 mm		1	4 009314 559088
455910	35	10 mm		1	4 009314 559101
455912	32	12 mm		1	4 009314 559125
455914	37	14 mm		1	4 009314 559149
455916	45	16 mm		1	4 009314 559163
455918	40	18 mm		1	4 009314 559187
455920	40	20 mm		1	4 009314 559200
455924	35	24 mm		1	4 009314 559248
455926	40	26 mm		1	4 009314 559262
455930	45	30 mm		1	4 009314 559309
455932	35	32 mm		1	4 009314 559323

Jeu de 3 ciseaux de menuisier

PROFESSIONAL ★★★★★



Acier CV, affûtage extra tranchant, manche bois d'hêtre rouge, sur carte blister

CV



N° d'art.	Largeur	Largeur de lame			EAN
455900	142	8, 12, 20 mm		1	4 009314 559002

Ciseaux de menuisier, 4 pièces

QUALITY ★★★



Acier CV, avec manche en bois Ulmer, lames aiguisées prêtes à l'emploi, lames avec capuchon de protection.

CV





N° d'art.	Contenu	Largeur utile			EAN
455400	4 pièces	6, 12, 18, 24 mm		6	4 009314 554007

Ciseau à bois

Pierre à aiguiser

HIGH QUALITY ★★★★★

Pierre à aiguiser, corps abrasif céramique, ponçage grossier et fin, corindon, pour la rectification et l'affûtage d'outils tels que ciseau à bois, ciseaux pour tours à bois etc.

N° d'art.	Dimensions			EAN
455000	150 x 50 x 25 mm		1	4 009314 550009



Limes et râpes

Lime plate carrée

HIGH QUALITY ★★★★★



Lime en acier de haute qualité, taille 1, pour métal. Pour affiner et ébavurer. Manche bi-matière pour transmission optimale de la force et travail sûr

N° d'art.	Largeur	Taille			EAN
480310	40	1		2	4 009314 803105



Lime demi-ronde

HIGH QUALITY ★★★★★



Lime en acier de haute qualité, taille 1, pour métal. Pour affiner et ébavurer, surtout pour le travail de surfaces, de rayons, limer les pièces à profil semi-arrondi et ouvertures. Manche bi-matière pour transmission optimale de la force et travail sûr

N° d'art.	Largeur	Taille			EAN
480320	40	1		2	4 009314 803204



Lime carrée

HIGH QUALITY ★★★★★



Lime en acier de haute qualité, taille 1, pour métal. Pour affiner et ébavurer, idéal pour coins intérieurs avec angle de plus de 90°, limer les pièces profilées, les entailles. Manche bi-matière pour transmission optimale de la force et travail sûr

N° d'art.	Largeur	Taille			EAN
480330	43	1		2	4 009314 803303



Lime ronde

HIGH QUALITY ★★★★★



Lime en acier de haute qualité, taille 1, pour métal. Pour affiner et ébavurer, le travail de rayons, limer les entailles, les pièces profilées avec rayon intérieur. Manche bi-matière pour transmission optimale de la force et travail sûr

N° d'art.	Largeur	Taille			EAN
480340	40	1		2	4 009314 803402



Limes et râpes

Lime triangulaire

HIGH QUALITY ★★★★★

Lime en acier de haute qualité, taille 2, pour métal. Pour affiner et ébavurer, pour grandes surfaces, limer les entailles, les pièces en angle intérieur serré, dégager les coins. Manche bi-matière pour transmission optimale de la force et travail sûr

N° d'art.	Largeur	Taille			EAN
480350	43	1		2	4 009314 803501



Lime ronde, fine

HIGH QUALITY ★★★★★

Lime en acier de haute qualité, taille 2, pour métal. Pour affiner et ébavurer, spéciale pour affûter les lames de scies à bois. Manche bi-matière pour transmission optimale de la force et travail sûr

N° d'art.	Largeur	Taille			EAN
480360	40	2		2	4 009314 803600



Lime ronde, extra fine

HIGH QUALITY ★★★★★

Lime en acier de haute qualité, taille 2, pour métal. Pour affiner et ébavurer, spéciale pour affûter les lames de scies à bois. Manche bi-matière pour transmission optimale de la force et travail sûr

N° d'art.	Largeur	Taille			EAN
480370	35	2		2	4 009314 803709



Lime tiers points

HIGH QUALITY ★★★★★

Lime en acier de haute qualité, taille 2, forme couteau, pour métal. Extra mince pour pièces difficiles d'accès. Manche bi-matière pour transmission optimale de la force et travail sûr

N° d'art.	Largeur	Taille			EAN
480380	40	2		2	4 009314 803808



Limes et râpes

Lime à chaînes, ronde

HIGH QUALITY ★★★★★



Lime en acier de haute qualité, taille 3, pour métal. Pour affûter les dents de chaînes de tronçonneuses et autres. Manche bi-matière pour transmission optimale de la force et travail sûr

N° d'art.	Ø mm	Largeur	Taille			EAN
480640	4	35	3		2	4 009314 806403
480648	4,8	43	3		2	4 009314 806489



Râpe demi-ronde

HIGH QUALITY ★★★★★



Râpe en acier de haute qualité, taille 1, pour bois. Pour le travail de surfaces, de rayons et pièces profilées demi-rondes, pour chanfrainer. Manche bi-matière pour transmission optimale de la force et travail sûr

N° d'art.	Largeur	Taille			EAN
480420	40	1		2	4 009314 804201



Râpe ronde

HIGH QUALITY ★★★★★



Râpe en acier de haute qualité, taille 1, pour bois. Pour lisser, râper les pièces profilées avec rayon intérieur. Manche bi-matière pour transmission optimale de la force et travail sûr

N° d'art.	Largeur	Taille			EAN
480440	38	1		2	4 009314 804409



Lime-râpe plate carrée

HIGH QUALITY ★★★★★



Râpe en acier de haute qualité, taille 1 et 2, pour bois. Pour affiner et ébavurer, pour le travail de surfaces, travail en angle droit, pour chanfreiner. Manche bi-matière pour transmission optimale de la force et travail sûr

N° d'art.	Largeur	Taille			EAN
480510	40	1 + 2		2	4 009314 805109



Limes et râpes

Limes d'atelier, 6 pièces

HIGH QUALITY ★★★★★

pour affiner et ébavurer, pour bois et métal, manche plastique

N° d'art.	Contenu			EAN
926000	6 x 120 mm		2	4 009 319 260 002



Fraise à main, alène et perceuse à clous

Fraise à main, en acier à outils

HIGH QUALITY ★★★★★



Fraise à 5 tranchants 90°, Ø 12 mm, en acier à outils, manche plastique. Pour noyer les têtes de vis dans le bois

N° d'art.	Ø mm			EAN
149500	12 mm		2	4 009311 495006



Jeu de vrilles à bois, 3 pcs.

HIGH QUALITY ★★★★★



Pointe fileté fraisée machinellement, brunie, pour le pré-perçage du bois

N° d'art.	Ø mm	Contenu			EAN
922300	2 + 3 + 4 mm	3 pièces		5	4 009319 223007



Jeu de vrilles à bois, 2 pcs.

QUALITY ★★★



Pointe fileté fraisée machinellement, brunie, pour le pré-perçage du bois

N° d'art.	Ø mm	Contenu			EAN
922200	5 + 6 mm	2 pièces		5	4 009319 222000



Brosses métalliques manuelles

Brosses métalliques

PROFESSIONAL ★★★★★

Fil d'acier, droit, dur, serré, avec un manche en bois, pour le nettoyage et de rouille, pour bois et métal

N° d'art.	Longueur	Largeur	Concrétion	Rangs			EAN
923130	290 mm	32	140	3		6	4 009319 231309
923140	290 mm	35	140	4		6	4 009319 231408
923150	290 mm	45	140	5		6	4 009319 231507



Brosse à main métallique

QUALITY ★★★★★

Fil d'acier ondulé, longueur de fil 30 mm, résistant à la traction, avec poignée en plastique et dos galvanisé, pour le nettoyage et le dérouillage, pour le bois et le métal.

N° d'art.	Longueur	Concrétion	Rangs			EAN
923211	265	140	1		12	4 009319 232115



Brosses métalliques, 3 pièces

QUALITY ★★★★★

Fil d'acier, droit, dur, serré, avec un manche en bois, pour le nettoyage et de rouille, pour bois et métal

N° d'art.	Contenu	Longueur	Concrétion	Rangs			EAN
923190	3 pièces	290	140	2, 3, 4		12	4 009319 231903



Brosse à main, fils inox

PROFESSIONAL ★★★★★

Acier inox, fil ondulé, très résistant, manche en bois. Pour nettoyer et dérouiller le bois et le métal. Egalement pour les grills et outils de jardin en inox

N° d'art.	Longueur	Largeur	Concrétion	Rangs			EAN
919930	290 mm	32	140	3		6	4 009319 199302
919940	290 mm	37	140	4		6	4 009319 199401
919950	290 mm	43	140	5		6	4 009319 199500



Brosses métalliques manuelles

Brosse à bougies

PROFESSIONAL ★★★★★

Laiton, manche en bois. Brosse de haute qualité, idéale pour dégraisser les bougies



N° d'art.	Longueur	Largeur	Concrétion	Rangs			EAN
922600	140 mm	20	40	3		5	4 009319 226008



Brosse à main, fils laiton

PROFESSIONAL ★★★★★

Laiton, fil ondulé très résistant, manche en bois. Idéal pour nettoyer le bois et les grilles de grills.



N° d'art.	Longueur	Largeur	Concrétion	Rangs			EAN
922740	275 mm	37	135	4		3	4 009319 227401



Brosses à main métalliques

QUALITY ★★★

Fil de laiton serti, longueur de fil 30 mm, résistant à la traction, avec poignée en plastique et dos galvanisé, pour le dépoussiérage et le nettoyage des grilles de barbecue, des freins/étriers de freins et autres métaux, le nettoyage des joints de carrelage.



N° d'art.	Longueur	Concrétion	Rangs			EAN
923221	265	140	1		12	4 009319 232214

Brosse à main métallique, 3 pièces

QUALITY ★★★



Brosse en nylon, laiton et acier inoxydable, longueur de fil de 9 mm, résistante à la traction, avec manche et dos en plastique, pour le dérouillage et le nettoyage des grilles, des freins/étriers de freins et autres métaux, le décapage de la peinture, le nettoyage des joints de carreaux de trottoir.

N° d'art.	Contenu	Longueur	Concrétion	Rangs			EAN
923490	3 pièces	225 mm	90	3		12	4 009319 234904

Accessoires pour marteaux et haches

Hachette de cuisine

PROFESSIONAL ★★★★★

Tête polie et chanfreinée, manche en fibre, retour de frappe minimal, DIN 5131, avec manche bi-matière pour transmission de force optimale et travail sans fatigue



N° d'art.	Poids			EAN
447016	600 g		2	 4 009314 470161



Hachettes

PROFESSIONAL ★★★★★

DIN 5131, manche en frêne, incurvée, pour travail léger mais efficace. Manche anti-glissant pour travail sûr, pour fendre le bois, élaguer etc





N° d'art.	Largeur	Poids			EAN
453118	170	800 g		2	 4 009314 531183



Manches de hachettes

PROFESSIONAL ★★★★★

Bois de frêne, ciré



N° d'art.	pour	Largeur			EAN
453736	600 g	45		2	 4 009314 537369
453738	800 g	32		2	 4 009314 537383



Hachettes

PROFESSIONAL ★★★★★

DIN 5131, manche sécurité en fibres de verre, forme incurvée pour travail léger mais efficace. Manche anti-glissant pour travail sûr, pour fendre le bois, élaguer etc

N° d'art.	Largeur	Poids			EAN
452918	162	800 g		2	 4 009314 529180



Accessoires pour marteaux et haches

Hache, manche en verre de fièvre

PROFESSIONAL ★★★★★



DIN 7294 C, manche sécurité en fibres de verre, forme courbée pour travail léger mais efficace. Manche anti-glissant pour travail sûr, pour tous travaux forestiers, agricoles, jardinage

N° d'art.	Largeur	Poids			EAN
453322	198	1250 g		2	4 009314 533224



Hache de plâtrier, manche en acier tubulaire

PROFESSIONAL ★★★★★



Arbre en acier, tête rugueuse, manche anti-dérappant, pour le travail du plâtre, calcaire, pierre volcanique.

N° d'art.	Poids			EAN
447027	600 g		2	4 009314 470277



Hâches

PROFESSIONAL ★★★★★



DIN 5131, manche en frêne, courbé, pour travail léger mais efficace. Manche anti-glissant pour travail sûr, pour tous travaux forestiers, agricoles, jardinage

N° d'art.	Largeur	Poids			EAN
453224	195	1400 g		1	4 009314 532241
453226	223	1600 g		1	4 009314 532265



Manches de hâches

PROFESSIONAL ★★★★★

Bois de frêne, ciré



N° d'art.	pour	Largeur			EAN
453870	1250 g	32		2	4 009314 538700
453880	1400 + 1600 g	35		2	4 009314 538809





Accessoires pour marteaux et haches

Merlin à fendre

PROFESSIONAL ★★★★★

Manche en bois de hêtre, idéal pour fendre de grosses pièces en bois



N° d'art.	Largeur	Poids			EAN
453420	192	2000 g		1	4 009314 534207



Merlin, manche bois

PROFESSIONAL ★★★★★

Marteau forgé avec tête à fendre, surface de frappe extra grande, avec manche en bois de hêtre, pour fendre le bois et la pose de coins



N° d'art.	Longueur	Poids			EAN
452830	900 mm	3000 g		1	4 009314 528305



Coins à fendre

PROFESSIONAL ★★★★★

Acier, bords affûtés, travail sûr, pour fendre les troncs d'arbre, également utilisables comme cale d'abatage



N° d'art.	Largeur	Poids			EAN
453520	55	2000 g		2	4 009314 535204



Coins éclateurs

PROFESSIONAL ★★★★★

Acier, travail sûr, pour fendre les troncs d'arbre, également utilisables comme cale d'abatage

N° d'art.	Largeur	Poids			EAN
453510	60	2000 g		2	4 009314 535105



Accessoires pour marteaux et haches

Coins à fendre

PROFESSIONAL ★★★★★



Aluminium, pour travail en toute sécurité, pour fendre les trons d'arbre, utilisables comme cales d'abattage. Précision grâce aux rainures

N° d'art.	Largeur	Poids			EAN
453610	60	1000 g		1	4 009314 536102

Jeu de 3 coins à griffes

PROFESSIONAL ★★★★★



Acier poli, pour fixer et sécuriser le manche bois dans une hâche, hachette, un merlin, 2 = 18 mm, 250 - 400g, 3 = 22 mm, 500 - 800g, 4 = 28 mm, 100 - 1500g

N° d'art.	Contenu	Taille			EAN
449410	3	2 - 3 - 4 mm		1	4 009314 494105



Jeu de cales rondes

PROFESSIONAL ★★★★★



Acier poli, fraisage rapporté

N° d'art.	Contenu	Taille			EAN
449510	5	7 - 8 - 10 - 11 - 12 mm		1	4 009314 495102
449520	4	13 - 15 - 16 - 18 mm		1	4 009314 495201



Coins en bois

PROFESSIONAL ★★★★★



Cales en bois dur de hêtre, pour manches de hâches, hachettes, merlins

N° d'art.	Contenu	Taille			EAN
449720	4	45 mm (3 - 5 kg)		5	4 009314 497205





Accessoires pour marteaux et haches

Pince forestière

PROFESSIONAL ★★★★★

Pour travaux forestiers, pour lever et tirer les troncs d'arbre. Ouverture des griffes 18 cm maxi. Forgé en acier spécial, poignée plastique recouverte de cuir



N° d'art.	Largeur	Longueur de serrage			EAN
648600	140	180 mm		2	4 009 316 486 009



Crochet à lever, 90°

PROFESSIONAL ★★★★★

Poignée plastique ergonomique, forgé en acier spécial, pour tirer les troncs d'arbres en toute sécurité



N° d'art.	Largeur	Poids			EAN
648610	142	500 g		2	4 009 316 486 108



Crochet à lever, droit

PROFESSIONAL ★★★★★

Poignée plastique ergonomique, forgé en acier spécial, pour tirer les troncs d'arbres en toute sécurité sans risque de se coincer les doigts en travaillant

N° d'art.	Largeur	Poids			EAN
648620	140	300 g		2	4 009 316 486 207



Fer à ongles

PROFI Pied de biche

PROFESSIONAL ★★★★★



plat, extrêmement solide, tige ronde, une extrémité tranchante, l'autre en forme de pied de biche, 2 extrémités polies. Pour ouvrir les caisses, lever les planches de parquet. Indispensable dans l'atelier, pour la pose de cuisines, construction de hangards, travaux de menuiserie et de charpente

N° d'art.	Longueur			EAN
454360	600 mm		1	4 009314 543605
454380	800 mm		1	4 009314 543803



Pied-de-biche

QUALITY ★★★



tige hexagonale plate, un côté avec un large tranchant, l'autre côté avec une griffe incurvée, avec des extrémités de travail polies, pour ouvrir des boîtes, soulever des planches de plancher, indispensable pour le bricolage, la construction de cuisines, la construction de foires ou dans les menuiseries, pour les poseurs de plancher et les charpentiers.

N° d'art.	Longueur			EAN
454090	600 mm		6	4 009314 540901



Pied de biche

PROFESSIONAL ★★★★★



Avec poignée, idéal pour enlever les clous, détacher les planches etc

N° d'art.	Longueur			EAN
454100	300 mm		3	4 009314 541007



SCIES À MAIN



SCIES À MAIN

Les particularités des scies

- De la scie à bois à la scie à métal: la scie appropriée à ce que vous voulez faire
- Scie à onglets à lame universelle pour bois, plastique et métal
- Pour coupe précise de bordures de parquet, profilés et cadres
- Pour une finition nette et propre: le rabot kwb de divers modèles



Apperçu du programme scies à main



Scies à main WOODPECKER

Poignée bi-matière assurant un travail sans fatigue, coupe facile et rapide dans le bois dur ou tendre, coupe nette et rapide de planches, lambris, cadres, plaques de bois de fibre fine ou grossière, PVC

Page 142



WOODPECKER Scie à guichet

Denture trempée, poignée ergonomique bi-matière pour travail sans fatigue. Pour entailler, arrondir et percer dans tous bois et panneaux légers.

Page 143



Scie de charpentier WOODPECKER

Denture japonnaise, triple affûtage, denture trempée. Coupe en poussant et en tirant, lame extra coupante, particulièrement fine et flexible pour une coupe propre et rapide. Coupes précises dans tous bois et plastiques.

Page 144 – 145



Scies à bûches

Avec lame, denture trempée affûtée en croix, denture rabot, tendeur rapide avec protection. Monture tube acier soudé à haute fréquence, ovale, pour coupes rapides de gros bois, vert et humide.

Page 147

Apperçu des pictogrammes des scies WOODPECKER



Scie à onglets PRO

Lame universelle, denture fine, trempée, pour bois, plastique et métal. Modèle solide et stable, butée longitudinale réglable à droite ou à gauche, réglage précis de l'angle de coupe de 45° à 90° à gauche et à droite.

Page 149



Boîtes à onglets en bois

Bois bouleau contre-plaqué, pour coupes précises à 90° et 45° dans le bois et autres matériaux. Coupes exactes de bordures de parquets, profilés et cadres.

Page 149 – 150



Scies à métaux PRO

Poignée ergonomique, caoutchoutée et anti-glissante pour un travail sans fatigue. Lame HSS pour métaux ferreux et non-ferreux.

Page 151



Rabots

En bois de bouleau ou en métal. Protection de la main, pour raboter des surfaces étroites ou larges et difficiles d'accès.

Page 156

Scies à bois

WOODPECKER Scies à main, revêtement anti-adhésif

PROFESSIONAL ★★★★★

Denture trempée, lame traitée anti-adhésion, poignée ergonomique bi-matière pour travail sans fatigue. Coupes fines dans tous bois, ne colle pas en sciant du bois humide ou encollé.



N° d'art.	Longueur	 inch/7			EAN
304245	450 mm	11		1	 4 009313 042451







WOODPECKER Scie à main, denture japonaise

PROFESSIONAL ★★★★★

Denture japonaise brevetée, poussante 55°, fine, triple affûtage, poignée ergonomique bi-matière pour travail sans fatigue. Coupes propres et fines dans tous bois



N° d'art.	Longueur	 inch/7			EAN
304109	400 mm	9		1	 4 009313 041096







WOODPECKER Scies à main

PROFESSIONAL ★★★★★

Denture trempée, poignée ergonomique bi-matière pour travail sans fatigue. Coupes légères, propres et fines dans tous bois



N° d'art.	Longueur	 inch/7			EAN
304335	350 mm	12		1	 4 009313 043359
304345	450 mm	7		1	 4 009313 043458



Scie égoïne

QUALITY ★★★

Pointes des dents durcies par induction, manche en plastique, pour des coupes faciles, propres et fines dans tous les types de bois.



N° d'art.	Longueur			EAN
315445	450 mm		6	 4 009313 154451







Scies à bois

WOODPECKER Scie à dos

PROFESSIONAL ★★★★★

Denture extra fine, trempée, poignée ergonomique bi-matière pour travail sans fatigue. Dos 1,5 mm d'épaisseur, coupes légères à onglets, propres et fines dans tous bois





N° d'art.	Longueur	 inch/°			EAN
304735	350 mm	12		1	 4 009313 047357



WOODPECKER Scie de placage

PROFESSIONAL ★★★★★

Denture extra fine, trempée, idéale pour coupes dans le contre-plaqué, le plastique, également pour coupes à onglets. Denture supplémentaire sur le nez arrondi, pour attaquer une coupe en plein panneau. Poignée ergonomique bi-matière pour travail sans fatigue. Coupes légères, propres et fines dans tous bois, spécialement dans le parquet, le stratifié et contre-plaqué



N° d'art.	Longueur	 inch/°			EAN
304832	320 mm	12		1	 4 009313 048323



WOODPECKER Scie à guichet

PROFESSIONAL ★★★★★

Denture trempée, poignée ergonomique bi-matière pour travail sans fatigue. Pour entailler, arrondir et percer dans tous bois et panneaux légers

N° d'art.	Longueur	 inch/°			EAN
304930	300 mm	8		1	 4 009313 049306







Scies à bois

WOODPECKER Scie de charpentier

PROFESSIONAL ★★★★★

Denture japonaise trempée, triple affûtage, coupe tirante, lame flexible très coupante et extra mince. Coupes rapides, propres et précises dans tous bois et matières synthétiques



N° d'art.	Longueur	 inch/7			EAN
304514	300 mm	14		1	 4 009313 045148







WOODPECKER Scie fine

PROFESSIONAL ★★★★★

Denture japonaise trempée, triple affûtage, coupe tirante, lame flexible très coupante. Coupes rapides, propres et précises dans tous bois et matières synthétiques



N° d'art.	Longueur	 inch/7			EAN
304517	270 mm	15		1	 4 009313 045179







WOODPECKER Scie de charpentier

PROFESSIONAL ★★★★★

Denture japonaise trempée, triple affûtage, coupe tirante, lame extra mince et très coupante, poignée en bambou. Coupes précises dans tous bois et matières plastique



N° d'art.	Longueur	 inch/7			EAN
304515	270 mm	15		1	 4 009313 045155





Scies à bois

WOODPECKER Scie de charpentier

PROFESSIONAL ★★★★★

Denture japonaise trempée, fine, triple affûtage, coupe tirante, denture des 2 côtés, fine et grossière, lame extra mince et très coupante, poignée en bambou. Coupes fines, rapides et précises dans tous bois et matières plastique



N° d'art.	Longueur	 inch7"			EAN
304615	240 mm	9		1	4 009313 046152



Scie à rocher

PROFESSIONAL ★★★★★

Scie à guichet avec poignée en bois laqué, lame de forme cônica, denture moyenne trempée. Pour entailler, arrondir, faire des trous dans des panneaux légers

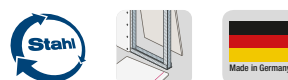

N° d'art.	Longueur	 inch7"	Longueur de lame			EAN
307510	170 mm	8	170		2	4 009313 075107



Scie à dos, droite

PROFESSIONAL ★★★★★

Droite, poignée bois laquée, pour coupes propres et fines à onglets dans tous bois, spécialement pour profilés et plinthes

N° d'art.	Longueur	 inch7"			EAN
314426	250 mm	15		2	4 009313 144261



Scies à bois

Scie à dos, déportée, poignée réversible

PROFESSIONAL ★★★★★



Déportée, poignée bois laquée, pour coupes propres et fines à onglets dans tous bois, spécialement pour profilés et plinthes. Poignée réversible pour utilisation optimale de coupes murales bord à bord

N° d'art.	Longueur		Forme			EAN
314626	250 mm	15	réutilisable		2	4 009313 146265



Arc de scie à chantourner

HIGH QUALITY ★★★★★



Tube d'acier, poignée en bois laqué, pour lames plates et rondes de 130 mm. Pour coupes de bois plein, contre-plaqué, bois tendre, panneaux plastique. Avec la lame adéquate, il est possible d'effectuer des coupes en cercle

N° d'art.	Longueur	Profondeur de l'arceau			EAN
316000	305 mm	285 mm		2	4 009313 160001



Set de scie à chantourner

HIGH QUALITY ★★★★★



Set idéal pour toutes coupes de chantournage dans du bois plein, contre-plaqué, bois tendre, panneaux plastique. Avec la lame adéquate, il est possible d'effectuer des coupes en cercle

N° d'art.	Contenu	Longueur			EAN
316110	Arc de scie à chantourner 320 mm plateau de découpe en plastique serre-joints en plastique alène à manche plastique clé de serrage lame dessin de découpe	305 mm		2	4 009313 161107



Plateau de découpe de scie à chantourner, avec serre-joints

HIGH QUALITY ★★★★★



En hêtre rouge, avec serre-joints zingué, facilement et rapidement adaptable à une table. Aucun risque de glissement lors de la découpe

N° d'art.	Contenu	Longueur			EAN
316220	Plateau de découpe avec serre-joints	210 mm		2	4 009313 162203



Scies à bois

Lames de scies à chantourner

HIGH QUALITY ★★★★★

Longueur 180 mm, longueur utile 83 mm, pour sciage de bois plein, contre-plaqué, bois tendre, panneaux plastique. Plates ou ronde (art.n°. 316403), pour toutes coupes et spécialement pour courbes étroites

N° d'art.	Contenu	Longueur	Forme			EAN
316302	12 pièces	130 mm	Plat		5	4 009313 163026
316304	12 pièces	130 mm	Plat		5	4 009313 163040
316306	12 pièces	130 mm	Plat		5	4 009313 163064
316403	12 pièces	130 mm	rond		5	4 009313 164030



WOODPECKER Scie à élaguer

PROFESSIONAL ★★★★★

Denture trempée, groupée, poignée en plastique creux, pouvant être prolongée par un manche. Pour bois vert sec ou humide

N° d'art.	Longueur			EAN
306935	350 mm		1	4 009313 069359



Scies à bûches

PROFESSIONAL ★★★★★

Denture rabot trempée affûtée en croix, levier à serrage rapide avec protection de la main, arc en acier tubulaire soudé à haute fréquence. Coupes rapides de gros bois vert et humide

N° d'art.	Longueur			EAN
302100	535 mm		2	4 009313 021005
302400	610 mm		2	4 009313 024006
303000	760 mm		2	4 009313 030007

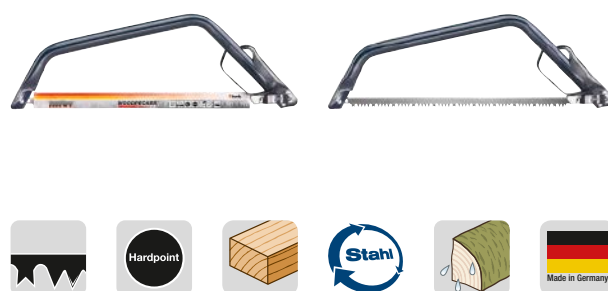

Lames de scies à bûches

PROFESSIONAL ★★★★★

Denture rabot trempée, coupes rapides de gros bois vert et humide

N° d'art.	Longueur			EAN
312100	535 mm		3	4 009313 121002
312400	610 mm		3	4 009313 124003
313000	760 mm		3	4 009313 130004

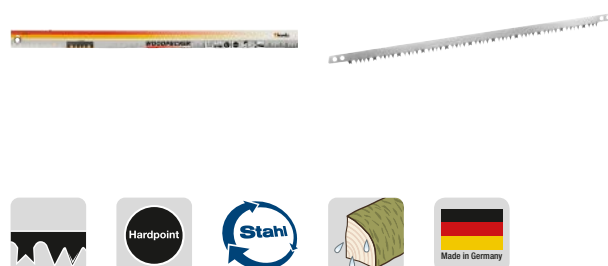

Scies à bois

Scie à béton cellulaire

PROFESSIONAL ★★★★★

1 dent sur 2 avec plaquette carbure, poignée en bois laqué, lame traitée anti-adhésion.
Coupes de béton cellulaire, pierre tendre et tuiles de dureté normale



N° d'art.	Longueur			EAN
305873	700 mm		1	4 009313 058735



Scies à onglet et ateliers de découpe

Scie à onglets

HIGH QUALITY ★★★★★

Avec lame universelle, denture fine trempée, pour bois, plastique et métal. Modèle solide et stable. Table en tôle d'acier avec pieds en caoutchouc anti-dérappants, corps en fonte, butée réglable en longueur, à droite ou à gauche. Profondeur de coupe réglable, réglage précis de l'angle de coupe à 45° ou 90° à gauche ou à droite. 4 tubes assurent un guidage exact de l'arc de scie. Grâce à un double ressort, l'arc de scie se positionne facilement dans le guide et se fixe doublement par vis



N° d'art.	Longueur			EAN
307100	550 mm		1	4 009313 071000



Lame de rechange pour scie à onglets

PROFESSIONAL ★★★★★

Denture trempée par induction, pour le bois

N° d'art.	pour	Longueur			EAN
307110	Art.-N°: 307100	550 mm		2	4 009313 071109



Lame de rechange bi-métal pour scie à onglets

HIGH QUALITY ★★★★★

Pour le bois et le métal

N° d'art.	pour	Longueur			EAN
307120	Art.-N°: 307100	550 mm		2	4 009313 071208



Boîtes à onglets de qualité

PROFESSIONAL ★★★★★

Bouleau, contreplaqué, pour coupes précises à 90° ou à 45° dans le bois et autres matériaux. Coupes exactes de plinthes, profilés et cadres

N° d'art.	Longueur	Longueur - Distance - Hauteur			EAN
311026	249 mm	240 x 55 x 40 mm		2	4 009313 110266
311031	301 mm	300 x 70 x 65 mm		2	4 009313 110310
311035	403 mm	400 x 100 x 50 mm		1	4 009313 110358



Scies à onglet et ateliers de découpe

Boites à onglets de précision

PROFESSIONAL ★★★★★

Aluminium, plateau en bois, pour coupes précises à 90° ou à 45° dans le bois et autres matériaux. Coupes exactes de plinthes, profilés et cadres



N° d'art.	Longueur	Longueur - Distance - Hauteur			EAN
311125	250 mm	250 x 55 x 40 mm		1	4 009313 111256



Jeu de tiroirs à découper 4 pcs

PROFESSIONAL ★★★★★

Boite à onglets en bouleau contreplaqué, pour coupes précises à 90° ou à 45° dans le bois et autres matériaux, coupes exactes de plinthes, profilés, cadres etc. Avec scie à dos droite, poignée en bois, denture extra fine pour coupes propres et finescoupes propres et fines en onglet dans tous les types de bois, pour profils, etc., avec une règle en bois et un crayon de charpentier



N° d'art.	Contenu			EAN
311723	Boite à onglets 245 x 53 x 40 scie à dos, droite 250 mm double-mètre pliant en bois crayon de charpentier		1	4 009313 117234



Kit boite à onglets, 2 pièces

QUALITY ★★★

Boite à onglets en bouleau contreplaqué, pour coupes précises à 90° ou à 45° dans le bois et autres matériaux, coupes exactes de plinthes, profilés, cadres etc. Avec scie à dos droite, poignée en bois, denture extra fine pour coupes propres et finescoupes propres et fines en onglet dans tous les types de bois, pour profils, etc.

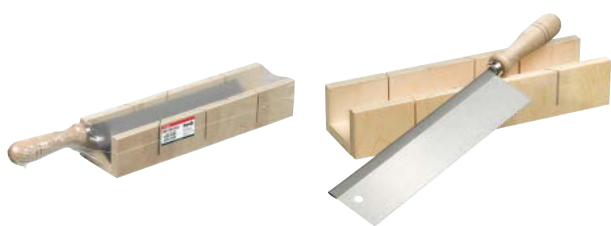

N° d'art.	Contenu			EAN
311800	Boite à onglets 300 x 53 x 40 mm scie à dos, droite 250 mm		8	4 009313 118002

Scies à métaux

Scie à métaux

PROFESSIONAL ★★★★★

Poignée ergonomique, caoutchoutée, anti-dérappante, pour travail sans fatigue. Avec lame HSS pour métaux ferreux et non ferreux

N° d'art.	Longueur			EAN
199600	300 mm		1	4 009311 996008



Scie à métaux

PROFESSIONAL ★★★★★

Poignée en bois de bouleau, avec lame HSS pour métaux ferreux et non ferreux

N° d'art.	Longueur			EAN
199700	300 mm		2	4 009311 997005



Arc de scie bi-métallique 300 mm

QUALITY ★★★

Arc de scie métallique de 300 mm en acier. Manche noir, laqué. Monté avec une lame de scie bi-métal de 300 mm.

N° d'art.	Longueur			EAN
199810	300 mm		6	4 009311 998101



Scies à métaux

Poignée pour scie universelle

HIGH QUALITY ★★★★★



Avec lame HSS bi-métal de 300 mm, poignée ergonomique bi-matière pour travail sans fatigue, remplacement facile et rapide de la lame en tournant la tête de la poignée, triple positionnement de coupe par simple pression sur la tête. Pour toutes les lames de scies à main et de scies sabre

N° d'art.	pour	Longueur			EAN
315800	pour lames de scies: 187210, 187220, 187230, 188010, 188020, 188030, 576900, 576600, 576500, 576700, 576300, 576400, 578400, 579900, 577800, 577500, 579100, 577400, 579500, 578900	385 mm			4 009313 158008
				6	

Scie à métaux à la main

QUALITY ★★★★★

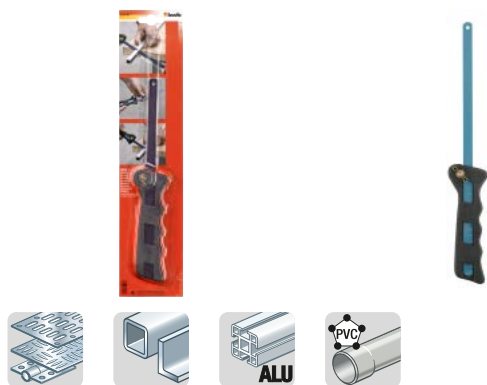

Avec lame bi-métal, poignée ergonomique, pour lames de scies à main 300 mm

N° d'art.	Longueur			EAN
315300	300 mm		3	4 009313 153003

Lames de scies à métaux, HSS bi-métal, EASY-CUT

PROFESSIONAL ★★★★★



Pour arc de scie à main, denture progressive, pour aciers de construction, acier trempé revenu non allié, acier nitrés, acier à outils, fonte de fer, fonte maléable, cuivre, bronze, aluminium et métaux non ferreux









N° d'art.	Contenu	Longueur				EAN
188100	2	300 mm	18, 24, 32		3	4 009311 881007

Scies à métaux

Lames de scies à métaux, HSS bi-métal

HIGH QUALITY ★★★★★

Pour arc de scie à main, pour aciers de construction, acier trempé revenu non allié, acier nitrés, acier à outils, fonte de fer, fonte maléable, cuivre, bronze, aluminium et métaux non ferreux









N° d'art.	Contenu	Longueur				EAN
188010	2	300 mm	18		3	
188020	2	300 mm	24		3	
188030	2	300 mm	32		3	



Lames de scies à métaux; HSS, flexible

HIGH QUALITY ★★★★★

Pour arc de scie à main, pour acier, fer, tôle, acier à outils, cuivre, bronze, aluminium et métaux non ferreux

N° d'art.	Contenu	Longueur				EAN
187210	2	300 mm	18		3	
187220	2	300 mm	24		3	
187230	2	300 mm	32		3	



Fil à scier au carbure MULTICUT

PROFESSIONAL ★★★★★

Au carbure, pour coupes fines et en courbe dans le verre/cristal, la pierre, le carrelage

N° d'art.	Contenu	Longueur			EAN
189202	1	300 mm		2	
189101	1	150 mm		2	



Scies à métaux

Scie à carrelage au carbure

PROFESSIONAL ★★★★★



Avec fil de coupe au carbure, pour coupes fente, en angle ou en courbe dans la céramique, le verre/cristal, le carrelage. Arc profond

N° d'art.	pour	Longueur	Profondeur de l'arceau			EAN
315700	Lame de scie 189101	150 mm	130 mm		2	4 009313 157001



Scie universelle

HIGH QUALITY ★★★★★

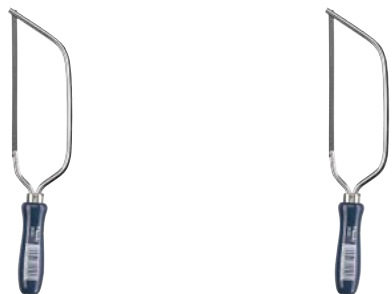

Avec lame à métaux junior, poignée en bois laquée, denture pointue spéciale, pour coupes de tuyaux en fer, en aluminium ou en cuivre, de plinthes en bois, de profilés, lame interchangeable

N° d'art.	Longueur			EAN
315500	146 mm		2	4 009313 155007



Scie junior à métaux

HIGH QUALITY ★★★★★



Avec lame à métaux junior, poignée en bois laquée, denture extra fine. Pour tôle, métal, métaux non-ferreux et bois. Lame interchangeable

N° d'art.	Longueur			EAN
315200	150 mm		2	4 009313 152006



Scies à métaux

HIGH QUALITY ★★★★★



Avec lame HSS pour métaux, denture fine. Corps en fonte d'aluminium, poignée plastique, lame remplaçable, blocage par vis en acier. Pour coupes de tuyaux en fer en aluminium ou en cuivre, de plinthes en bois, de profilés

N° d'art.	Longueur			EAN
315615	150 mm		3	4 009313 156158



Scies à métaux

Scie junior

QUALITY ★★★★★

Manche métallique en fil d'acier galvanisé, protège-main, longueur totale 245 mm, longueur de la lame de scie 146 mm, pour les lames de scie à bois et à métal.

N° d'art.	Longueur			EAN
315070	146 mm		10	4 009313 150705



Lames de scies junior

HIGH QUALITY ★★★★★

Pour le travail du bois ainsi que pour petites plinthes et tuyaux en plastique ou similaire. Egalement pour métal léger comme le cuivre et l'aluminium

N° d'art.	Contenu	pour	Longueur	Utilisation			EAN
315105	5	Art.-N°. 3152- 3156- 3155-	146 mm	Métal		5	4 009313 151054
315115	5	Art.-N°. 3152- 3156- 3155-	146 mm	Bois		5	4 009313 151153



Scie à main

QUALITY ★★★★★

avec poignée en bois et cadre en acier galvanisé, lames de scie orientables à 360°, longueur de la lame de scie 162 mm, 5 lames de scie incluses, 2x métal, 1x bois fin, moyen, grossier, pour des coupes nettes et droites, convient pour le sciage de la tôle, des métaux non ferreux, du bois, du contreplaqué, des matières plastiques et de nombreux autres matériaux.

N° d'art.	Longueur			EAN
314790	162 mm		10	4 009313 147903



Raboteuse

Rabot double fers

PROFESSIONAL ★★★★★



Avec double fers 48 mm, hêtre rouge, semelle en hêtre blanc, corne, protection de la main, avec butoir. Idéal pour le rabotage de grandes surfaces, pour tous bois pleins et bois collés

N° d'art.	Longueur			EAN
921548	240 mm		1	4 009319 215484



Mini rabot

PROFESSIONAL ★★★★★



Avec fer acier 40 mm, hêtre rouge, protection de la main, butoir. Pour raboter les surfaces grandes ou petites, pour tous bois pleins et collés

N° d'art.	Longueur			EAN
921600	200 mm		1	4 009319 216009



Guillaume d'ébéniste

PROFESSIONAL ★★★★★



Avec fer acier 30 mm, hêtre rouge, forme mince, idéal pour raboter les pièces étroites ou difficiles d'accès comme les cadres de fenêtres. Pour tous bois pleins et bois collés

N° d'art.	Longueur			EAN
921730	355 mm		1	4 009319 217303



Rabot universel acier 42 mm

PROFESSIONAL ★★★★★



Avec fer 42 mm, corps en acier. Semelle affûtée, 2 vis de réglage pour ajustement précis de l'épaisseur de rabotage, 1 vis de fixation, système de changement facile du fer. Utilisable également comme rabot de plafonnage, pour tous bois pleins et bois collés

N° d'art.	Longueur			EAN
921954	230 mm		1	4 009319 219543



Raboteuse

Couteau de rechange pour rabot universel

PROFESSIONAL ★★★★★

Acier poli, trempé

N° d'art.	pour	Largeur			EAN
921964	Art.-N°. 921944	44 mm		3	4 009 319 219642



Rabot de hobby

PROFESSIONAL ★★★★★

Avec 5 lames 45 mm, affûtées des 2 côtés. Semelle polie, 3 positions de lame. Pour bois balsa et bois tendre

N° d'art.	Longueur			EAN
921400	130 mm		1	4 009 319 214005



Couteau de rechange pour rabot de hobby

PROFESSIONAL ★★★★★

Acier, affûtage des 2 côtés, pour bois tendre

N° d'art.	Contenu	pour	Longueur			EAN
921464	5	Art.-N°. 921400	45 mm		3	4 009 319 214647



Rabot râpe

HIGH QUALITY ★★★★★

Rabot-râpe, corps en métal et poignée bi-matière pour transmission optimale de la force, avec 2 lame râpe SK 2 pour panneaux de particules, de fibres dures et panneaux de construction légers, plâtre, caoutchouc et mousse dure

N° d'art.	Longueur			EAN
484400	352		1	4 009 314 844009



Raboteuse

Lame de rechange pour rabot-râpe

HIGH QUALITY ★★★★★



Râpes de rechange pour rabot-râpe SK 2 acier

N° d'art.	Longueur			EAN
484410	250 x 40 mm		2	4 009314 844108



Rabot pour placoplâtre

PROFESSIONAL ★★★★★



Avec lames combinées, pour chanfreiner les panneaux de placoplâtre, de caissons ou panneaux divers, Avec lame triangulaire (23°) ajustable aux épaisseurs 9,5 mm, 12,5 mm, 15 mm und > 15 mm, avec lame carrée fixe affûtée des 2 côtés

N° d'art.	Longueur			EAN
185000	235 mm		1	4 009311 850003



Couteau de rechange pour rabot à chanfreiner

PROFESSIONAL ★★★★★



3 lames, carrées, affûtées des 2 côtés, pour rabot à chanfreiner 185000

N° d'art.	Contenu	Longueur			EAN
185010	3	132 mm		3	4 009311 850102



Accessoires pour outils pour stratifiés et parquets

Coupeur de stratifié

PROFESSIONAL ★★★★★

Pour tous les types de stratifiés disponibles dans le commerce, même avec une isolation contre les bruits d'impact, la lame spécialement affûtée permet d'effectuer des coupes nettes et droites avec précision, sans créer de poussière ni de bruit, support matériel inclus.

N° d'art.	Contenu			EAN
178610	Coupeur de stratifié		1	 4 009311 786104



Barre de battage professionnelle en bois

PROFESSIONAL ★★★★★

Lame marquante pour parquet et stratifié en bois de hêtre massif.

N° d'art.	Longueur - Distance - Hauteur			EAN
982320	280 x 57 x 24 mm		1	 4 009319 823207



Barre d'attelage 280 mm

PROFESSIONAL ★★★★★

Barre de tirage 280 mm en acier pour l'assemblage étanche des stratifiés et des parquets.

N° d'art.	Longueur			EAN
982330	280 mm		1	 4 009319 823306



Arracheuse professionnelle 450mm

PROFESSIONAL ★★★★★

Barre d'attelage 450 m pour la pose de stratifiés et de parquets avec une cale de frappe soudée. La face inférieure est recouverte de feutre pour protéger le revêtement de sol posé.

N° d'art.	Longueur			EAN
982340	450 mm		1	 4 009319 823405



Accessoires pour outils pour stratifiés et par-

Coins en bois de hêtre, 20 pièces.

PROFESSIONAL ★★★★★



Cales de pose de parquet ou de stratifié en hêtre, pour une distance correcte par rapport au mur lors de la pose de parquet ou de stratifié, la distance doit être de 8 à 10 mm par rapport au mur afin que le revêtement de sol puisse se dilater naturellement en fonction de l'air et de la température de la pièce et qu'il n'y ait pas d'endommagement du sol, contenu : 8 cales épaisses environ. 33 x 57 mm conique environ 15 à 10 mm, 6 coins fins environ 33 x 57 mm conique environ 10 à 5 mm, 6 coins fins environ 33 x 57 mm conique environ 10 à 3 mm



N° d'art.	Contenu			EAN
982310	20 pièces		1	4 009319 823108

Cales en plastique, 32 pièces.

HIGH QUALITY ★★★★★



Cales de pose de parquet ou de stratifié en plastique, pour une distance correcte par rapport au mur lors de la pose de parquet ou de stratifié, la distance doit être comprise entre 8 et 10 mm par rapport au mur, afin que le revêtement de sol puisse se dilater naturellement en fonction de l'air et de la température de la pièce et qu'il n'y ait pas d'endommagement du sol, contenu : 32 cales en plastique d'environ 30 x 56 mm coniques d'environ 1 à 6 mm



N° d'art.	Contenu			EAN
982350	32 pièces		1	4 009319 823504

OUTILS DE MESURE



OUTILS DE MESURE

Les particularités des outils de mesure

- Outils de mesure de haute qualité pour utilisations en toutes circonstances
- Haute précision de mesure



Apperçu du programme outils de mesure



PRECISA Mesures à ruban d'acier

Mesure à ruban d'acier trempé, bombé, crochet aimanté spécial pour mesures internes et externes. Rappel automatique du ruban, boîtier en ABS, incassable, arrêt automatique. Autorisation EG, classe de précision II.

Page 164 – 166



Pied à coulisse digital, 150 mm

selon DIN 862, affichage LED, résolution 0,01 mm / 0,0005 pouces. Pour mesures exactes de dimensions intérieures ou extérieures et de profondeur. Becs en croix pour mesures intérieures, jauge de profondeur plate. Mise à zéro dans n'importe quelle localisation, idéal pour mesures de différences. Molette de blocage pour fixer la dernière mesure.

Page 168 – 169



Mètre pliant en bois

En bois, résistant aux intempéries, graduation décimale en rouge, ressort acier, riveté, couleur blanc/jaune, graduation sur les 2 faces en cm et en mm.

Page 166 – 167



Jauge de profondeur kwb

Convient pour le réglage de l'outil et la mesure du résultat de travail. La plage de mesure de 0 à 100 mm ou de 0 à 5 pouces est réglable en continu. La règle de mesure en acier inoxydable comporte une graduation des deux côtés. Le verrouillage de la règle de mesure est assurée par une vis en laiton.

Page 169

Info kwb

Percer en toute sécurité à un endroit précis

Avant de percer, il est prudent de s'assurer que le foret ne percera ni conduite d'eau, ni câble électrique, ni poutre en bois. Le SAFETY-FIXX de kwb détecte ces éléments cachés dans le mur d'un simple geste, en le glissant sur la surface à percer

SAFETY-FIXX
Détecteur de courant, métal et bois
N° d'art. 011620 (page 179 du catalogue)



Équerres de menuisier / de charpentier

En hêtre laqué, marquage clair, garniture laiton. Butée d'angle 45°, règle en acier bleu avec graduation en longueur. 300 mm, pour marquer et mesurer.

Page 170 – 171



Niveaux à bulle

Vérifiés VPA, avec fioles de précision horizontale et verticales, précision de mesure 0,5 mm/m, résistance aux rayons UV, fioles incassables. Base polie avec précision, graduation en cm, avec capuchons anti-chocs.

Page 175 – 177



Outils de mesure laser

Conçu pour toutes les situations où des mesures précises sont nécessaires, comme la suspension d'étagères, d'armoires, de carreaux et de cadres avec précision. Pour tous les travaux qui nécessitent une ligne droite ou une mesure précise.

Page 178 – 180



Thermomètre *THERMO-FIXX*

Mesure la température sans contact avec technologie infrarouge, idéal pour détecter les pertes thermiques lors de la rénovation de vieux bâtiments.

Page 179

Dimensions et échelles de la bande

PRECISA Mesures à ruban d'acier

PROFESSIONAL ★★★★★



Mesure à ruban d'acier trempé, bombé, crochet aimanté spécial pour mesures internes et externes. Rappel automatique du ruban, boîtier en ABS, incassable, arrêt automatique. Autorisation EG, classe de précision II

N° d'art.	Longueur du ruban x largeur	📦	📦	EAN
060102	2 m x 16 mm	📦	2	4 009310 601026
060103	3 m x 16 mm	📦	2	4 009310 601033
060105	5 m x 19 mm	📦	2	4 009310 601057
060810	10 m x 25 mm	📦	1	4 009310 608100

PRECISA Mesures à ruban d'acier

PROFESSIONAL ★★★★★



Mesure à ruban d'acier trempé, bombé, crochet aimanté spécial pour mesures internes et externes. Rappel automatique du ruban, boîtier en ABS, incassable, arrêt automatique. Autorisation EG, classe de précision II

N° d'art.	Longueur du ruban x largeur	📦	📦	EAN
Présentoir				
060113	3 m x 16 mm		18	4 009310 601132
060115	5 m x 19 mm		12	4 009310 601156

PRECISA Mesures à ruban d'acier, 3 + 5 m

QUALITY ★★★



Mètre à ruban en acier, bombé (ruban courbé), trempé, avec crochet spécial pour la mesure intérieure et extérieure, crochet équipé d'aimants puissants, retour automatique après libération du ruban, boîtier en plastique ABS, résistant à la rupture, blocage automatique du ruban, avec approbation CE de type, classe de précision II

N° d'art.	Longueur	📦	📦	EAN
060120	3 + 5 m		6	4 009310 601200

INTERNA Mètres ruban acier avec fenêtre

PROFESSIONAL ★★★★★

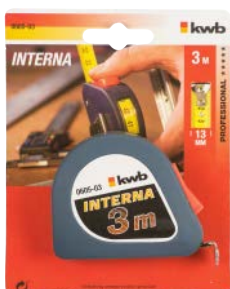

Mesure à ruban d'acier trempé, bombé, crochet spécial pour mesures internes et externes. Rappel automatique du ruban, boîtier en ABS, incassable, arrêt automatique. Autorisation EG, classe de précision II. Pour mesures internes, par ex. de tiroirs







N° d'art.	Longueur du ruban x largeur	📦	📦	EAN
060503	3 m x 13 mm	📦	2	4 009310 605031

Dimensions et échelles de la bande

Mesures à ruban d'acier

QUALITY ★★★★★

Mesure à ruban d'acier trempé, bombé, crochet aimanté spécial pour mesures internes et externes. Rappel automatique du ruban, boîtier en ABS, incassable, arrêt automatique. Autorisation EG, classe de précision II.

N° d'art.	Longueur du ruban x largeur			EAN
060212	2 m x 16 mm		10	
060213	3 m x 16 mm		10	
060215	5 m x 19 mm		10	
060218	8 m x 25 mm		10	



Mesure longue en boîtier

PROFESSIONAL ★★★★★

Mesure à ruban en fibres de verre, imprimée sur les 2 faces, avec chevillère. Cadre plastique bi-matière, avec manivelle de rappel. Autorisation EG, classe de précision III

N° d'art.	Longueur du ruban x largeur			EAN
063230	30 m x 13 mm		1	



Mesure à ruban sur étrier

PROFESSIONAL ★★★★★

Mesure à ruban en fibres de verre, imprimée sur les 2 faces, avec chevillère. Cadre plastique bi-matière, avec manivelle de rappel à transmission 1:3 permettant un enroulement rapide du ruban. Avec poignée, usage facile. Autorisation EG, classe de précision III

N° d'art.	Longueur du ruban x largeur			EAN
063550	50 m x 13 mm		1	



Mesure à ruban sur étrier, 50 m

QUALITY ★★★★★

Mesure à ruban en fibres de verre, imprimée sur les 2 faces, avec chevillère. Cadre plastique bi-matière, avec manivelle de rappel à transmission 1:3 permettant un enroulement rapide du ruban. Avec poignée, usage facile. Autorisation EG, classe de précision III

N° d'art.	Longueur du ruban x largeur			EAN
063495	50 m x 13 mm		2	



Dimensions et échelles de la bande

Mesures à ruban acier avec crochet

PROFESSIONAL ★★★★★



Poignée pistolet ergonomique bi-matière pour bonne prise en main, ruban acier de 13 mm de largeur, laqué jaune avec échelle noire en mm, recouvert de polyamide transparent. Haute résistance, crochet de fixation et protection du nez contre les chocs de transport. Cadre en plastique ABS. Grande manivelle repliable, stable, servant de support lorsqu'elle est repliée. Classe de précision II suivant normes EF

N° d'art.	Longueur du ruban x largeur			EAN
063430	30 m x 13 mm		2	4 009310 634307
063450	50 m x 13 mm		2	4 009310 634505

Mètre pliant en bois

PROFESSIONAL ★★★★★



En bois, résistant aux intempéries, graduation décimale en rouge, ressort acier, riveté, couleur blanc/jaune, graduation sur les 2 faces en cm et en mm

N° d'art.	Longueur			EAN
092500	200 cm		2	4 009310 925009

Mètre pliant en bois, 2 m

QUALITY ★★★



En bois, résistant aux intempéries, graduation décimale en rouge, ressort acier, riveté, couleur jaune, graduation sur les 2 faces en cm et en mm.

N° d'art.	Longueur			EAN
092991	2 m		12	4 009310 929915

Mètre pliant en plastique

PROFESSIONAL ★★★★★



Renforcé aux fibres de verre, jaune, marquage noir, riveté, graduation sur les 2 faces en cm et en mm

N° d'art.	Longueur			EAN
092600	200 cm		2	4 009310 926006

Dimensions et échelles de la bande

Mètre pliant en bois, 4 parties

HIGH QUALITY ★★★★★

4 segments, longueur 1 m, en bois avec articulations en laiton, graduation sur les 2 faces en cm et en mm

N° d'art.	Longueur			EAN
093100	100 cm		2	4 009310 931000



Mètre pliant en plastique, 4 parties

PROFESSIONAL ★★★★★

4 segments, longueur 1 m, plastique renforcé de fibres de verre, riveté, graduation sur les 2 faces en cm et en mm



N° d'art.	Longueur			EAN
093200	100 cm		2	4 009310 932007



Réglets en acier

PROFESSIONAL ★★★★★

Graduation en mm et en pouces, acier ressort trempé, flexible, anti-rouille

N° d'art.	Dimensions			EAN
061730	300 x 30 x 0,8 mm		1	4 009310 617300
061750	500 x 30 x 0,8 mm		1	4 009310 617508



Étrier

Pied à coulisse de précision

HIGH QUALITY ★★★★★



Acier inox, chromé mat, selon DIN 862, indication en mm et en pouces, Nonius 0,05 mm, tableau de filetage métrique-ISO sur le dos Pour mesures exactes de dimensions intérieures ou extérieures et de profondeur. Becs en croix pour mesures intérieures, jauge de profondeur plate. Mise à zéro dans n'importe quelle localisation, idéal pour mesures de différences. Molette de blocage pour fixer la dernière mesure. Livré dans un boîtier plastique pratique

N° d'art.	Longueur	Champ de mesure	Pas			EAN
091700	215 mm	5 1/2" inch 140 mm	1/128" inch 1/20 mm		1	4 009310 917004

Pied à coulisse

QUALITY ★★★



Acier inox, chromé mat, selon DIN 862, indication en mm et en pouces, Nonius 0,05 mm, tableau de filetage métrique-ISO sur le dos Pour mesures exactes de dimensions intérieures ou extérieures et de profondeur. Becs en croix pour mesures intérieures, jauge de profondeur plate. Mise à zéro dans n'importe quelle localisation, idéal pour mesures de différences. Molette de blocage pour fixer la dernière mesure. Livré dans un boîtier plastique pratique.

N° d'art.	Longueur	Champ de mesure	Pas			EAN
092090	230 mm	6" inch 150 mm	1/128" inch 1/20 mm		5	4 009310 920905

Pied à coulisse à bouton

HIGH QUALITY ★★★★★



Pied à coulisse en laiton, indications en mm et pouces

N° d'art.	Longueur	Champ de mesure	Pas			EAN
091600	80 mm	3 1/4" inch 80 mm	1/16" inch 1/10 mm		2	4 009310 916007

Pied à coulisse digital de précision

HIGH QUALITY ★★★★★



Acier inox, chromé mat, selon DIN 862, affichage LED, résolution 0,01 mm / 0,0005 pouces. Pour mesures exactes de dimensions intérieures ou extérieures et de profondeur. Becs en croix pour mesures intérieures, jauge de profondeur plate. Mise à zéro dans n'importe quelle localisation, idéal pour mesures de différences. Molette de blocage pour fixer la dernière mesure. Livré dans un boîtier plastique pratique, avec batterie LR44 1,5 Volt

N° d'art.	Longueur	Champ de mesure	Pas			EAN
091000	235 mm	6" inch 150 mm	0.005" inch 0.01 mm		1	4 009310 910005

Pied à coulisse digital, 150 mm

QUALITY ★★★★★

selon DIN 862, affichage LED, résolution 0,01 mm / 0,0005 pouces. Pour mesures exactes de dimensions intérieures ou extérieures et de profondeur. Becs en croix pour mesures intérieures, jauge de profondeur plate. Mise à zéro dans n'importe quelle localisation, idéal pour mesures de différences. Molette de blocage pour fixer la dernière mesure. Livré dans un boîtier plastique pratique, avec batterie LR44 1,5 Volt



N° d'art.	Longueur	Champ de mesure	Pas	📦	📦	EAN
090690	235 mm	6" inch 150 mm	0,005" inch 0,01 mm	📦	2	4 009 310 906 909

Jauge de profondeur kwb pour défonceuses et scies circulaires sur table

PROFESSIONAL ★★★★★

Mesure de la profondeur de rainures fraisées ou sciées ; mesure de la hauteur de l'outil sur les défonceuses et scies circulaires sur table. Plage de mesure en continu : 0...100 mm, position stable



N° d'art.	pour	Graduation	📦	📦	EAN
092100	défonceuses + scies circulaires à table	0 – 100 mm	📦	3	4 009 310 921 001



Angles et biseaux

Équerre de mécanicien à chapeau

PROFESSIONAL ★★★★★



Zingué, avec butée, surface graduée précise, très stable

N° d'art.	Longueur d'angle x hauteur			EAN
061520	200 x 130 mm		1	4 009310 615207
061530	300 x 180 mm		1	4 009310 615306



Équerre de mécanicien

PROFESSIONAL ★★★★★



Zingué, surface graduée précise, très stable

N° d'art.	Longueur d'angle x hauteur			EAN
061625	250 x 160 mm		1	4 009310 616259
061640	400 x 230 mm		1	4 009310 616402
061660	600 x 330 mm		1	4 009310 616600



Équerres de menuisier / de charpentier

PROFESSIONAL ★★★★★



En hêtre laqué, marquage clair, garniture laiton. Butée d'angle 45°, règle en acier bleu avec graduation en longueur. 300 mm, pour marquer et mesurer

N° d'art.	Longueur			EAN
061830	300 mm		1	4 009310 618307



Equerre de menuisier, 300 mm

QUALITY ★★★

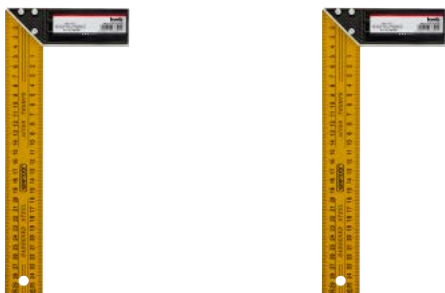

Avec butée, échelle graduée double, acier éloxi, graduation sur les 2 faces et sur chaque bord.





N° d'art.	Longueur			EAN
066390	300 mm		6	4 009310 663901

Angles et biseaux

Équerres de menuisier / de charpentier

HIGH QUALITY ★★★★★

Avec butée, lame réglable, fixable, échelle graduée double, acier éloxi, graduation sur les 2 faces et sur chaque bord

N° d'art.	Longueur			EAN
067250	250 mm		1	4 009310 672507
067300	300 mm		1	4 009310 673009

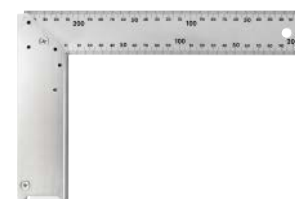

Équerres de charpentier INOX

PROFESSIONAL ★★★★★

Acier inox, avec trous de marquage, flexible



N° d'art.	Longueur			EAN
069800	800 mm		1	4 009310 698002



Rapporteur d'angle kwb avec division d'angle

PROFESSIONAL ★★★★★

Le rapporteur d'angle kwb permet de transférer les angles d'une pièce à d'autres pièces. La division d'angle permet même le réglage précis de la scie à onglet. Ne plus jamais de plinthes mal coupées dans les coins des pièces !

N° d'art.	Dimensions			EAN
061400	175 x 52 x 20 mm		3	4 009310 614002



Fausse-équerre en bois

PROFESSIONAL ★★★★★

Hêtre rouge, pour mesurer et rapporter les angles

N° d'art.	Longueur			EAN
061930	300 mm		1	4 009310 619304



Angles et biseaux

Fausse-équerre

PROFESSIONAL ★★★★★

En bois avec lame en métal et garniture laiton, pour mesurer et rapporter les angles



N° d'art.	Longueur			EAN
063925	250 mm		2	4 009310 639258



Fausse-équerre en alu

QUALITY ★★★

Aluminium, pour mesurer et rapporter les angles



N° d'art.	Longueur			EAN
063825	250 mm		2	4 009310 638251

Rapporteur d'angles

HIGH QUALITY ★★★★★

Plastique, pour rapporter les mesures internes et externes et les angles



N° d'art.	Angle	Longueur x largeur			EAN
065800	0 – 180°	155 x 90 mm		2	4 009310 658006

Directives

Règles de maçons et de plaquistes

PROFESSIONAL ★★★★★

Aluminium, capuchons en plastique

N° d'art.	Longueur			EAN
062220	200 cm		2	4 009310 622205



Règles de maçons et de plaquistes avec fioles

PROFESSIONAL ★★★★★

Aluminium, avec fioles verticale et horizontale, capuchons en plastique



N° d'art.	Longueur			EAN
062060	300 cm		2	4 009310 620607
062015	150 cm		2	4 009310 620157
062020	200 cm		2	4 009310 620201
062025	250 cm		2	4 009310 620256
062030	300 cm		2	4 009310 620300



Taloche H

PROFESSIONAL ★★★★★

Aluminium, profil H, pour lisser le ciment sur des surfaces difficiles comme le béton, avec un bon résultat.



N° d'art.	Longueur			EAN
062112	120 cm		2	4 009310 621123
062115	150 cm		2	4 009310 621154
062120	200 cm		2	4 009310 621208



Taloche trapézoïdale

PROFESSIONAL ★★★★★

Aluminium, profil trapèze, avec rainure, pour lisser le ciment sur des surfaces difficiles comme le béton, avec un bon résultat.

N° d'art.	Longueur			EAN
062312	120 cm		2	4 009310 623127
062315	150 cm		2	4 009310 623158



Directives

Règle de plaquiste

PROFESSIONAL ★★★★★

Aluminium, capuchons en plastique, profilé



N° d'art.	Longueur			EAN
062320	200 cm		2	 4 009310 623202

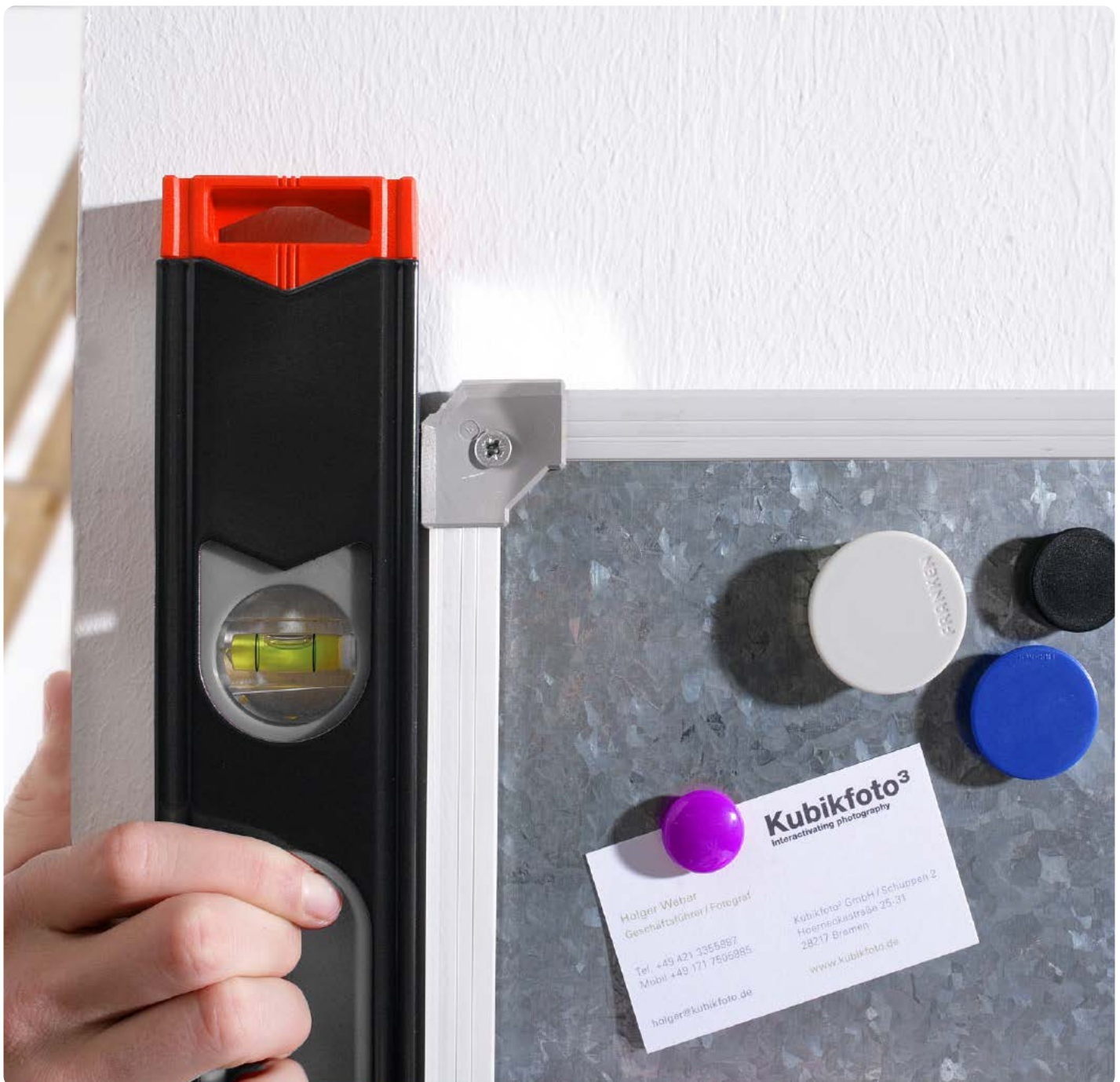







Camion à eau

Niveaux à eau en alu

PROFESSIONAL ★★★★★

Vérifiés VPA, avec fioles de précision horizontale et verticales, précision de mesure 0,5 mm/m, résistance aux rayons UV, fioles incassables. Base polie avec précision, graduation en cm, avec capuchons anti-chocs



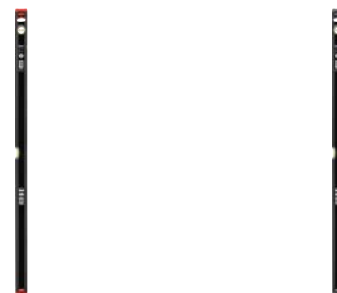

N° d'art.	Longueur			EAN
065040	40 cm		1	 4 009310 650406
065060	60 cm		1	 4 009310 650604
065080	80 cm		1	 4 009310 650802
065100	100 cm		1	 4 009310 651007
065120	120 cm		1	 4 009310 651205
065180	180 cm		1	 4 009310 651809



Niveaux à eau aluminium

QUALITY ★★★

avec fioles de précision horizontale et verticales, précision de mesure 0,5 mm/m, résistance aux rayons UV, fioles incassables, avec capuchons anti-chocs.

N° d'art.	Longueur			EAN
065044	40 cm		5	 4 009310 650444
065064	60 cm		5	 4 009310 650642
065084	80 cm		5	 4 009310 650840



PROFI Niveau à eau avec miroir optique

PROFESSIONAL ★★★★★

Vérifié VPA, précision de mesure 0,5 mm/m, résistance aux rayons UV, avec 3 fioles incassables: 1 horizontale, 1 verticale, 1 verticale avec miroir optique pour pouvoir lire les indications dans des endroits difficiles. Les 2 bases sont polies avec précisions, avec capuchons anti-chocs. Poignées avec moule caoutchouc, idéal pour mesures au-dessus de la tête ou verticales

N° d'art.	Longueur			EAN
068080	80 cm		1	 4 009310 680809



Niveau à bulle pour électricien

PROFESSIONAL ★★★★★

Niveau à bulle en aluminium pour électricien 43 cm, composé d'un profilé tubulaire en aluminium robuste avec des embouts amortisseurs. Idéal pour le positionnement des prises de courant et des interrupteurs grâce aux repères de distance parfaitement intégrés.

N° d'art.	Longueur			EAN
065210	43 cm		1	 4 009310 652103







Camion à eau

Niveau à bulle pour cloisons sèches

PROFESSIONAL ★★★★★



Profilé rectangulaire en aluminium avec incisions à 0 ; 41,7 cm et 62,5 cm d'intervalle pour l'alignement des supports de profilés muraux métalliques. Découpe avec de puissants aimants en terre rare pour faciliter la fixation, l'ajustement et l'installation des profilés de cloison sèche. Surface de mesure fraisée, embouts amortisseurs et résistants aux chocs. Installez et alignez facilement les profilés de cloison sèche pour la pose de plaques de plâtre en utilisant les points d'installation du niveau.



N° d'art.	Longueur				EAN
065220	90 cm	417		1	 4 009310 652202

Mini niveau à eau

HIGH QUALITY ★★★★★



avec fioles verticale et horizontale

N° d'art.	Longueur			EAN
065010	100 mm		2	 4 009310 650109

Mini niveau à bulle en aluminium, 20 cm

QUALITY ★★★



mini niveau à bulle de haute qualité en aluminium, bords en plastique résistant aux chocs, avec 2 niveaux à bulle encastrés dans du verre acrylique pour les mesures horizontales et verticales lorsque l'espace est limité, avec fraisage et rainure en V au bas du niveau à bulle pour les mesures sur des surfaces rondes telles que les conduits de câbles ou les tuyaux en cuivre, précision de mesure +/- 1 mm/m.



N° d'art.	Longueur			EAN
065280	20 cm/20cm		5	 4 009310 652806

16 mini niveaux à bulles d'air

QUALITY ★★★



Mini niveau à bulle de haute qualité en aluminium, bords en plastique résistant aux chocs, avec 2 niveaux à bulle encastrés dans du verre acrylique pour les mesures horizontales et verticales lorsque l'espace est limité, avec fraisage et rainure en V au bas du niveau à bulle pour les mesures sur des surfaces rondes telles que les conduits de câbles ou les tuyaux en cuivre, précision de mesure +/- 1 mm/m.

N° d'art.	Longueur			EAN
16 pièces en présentoir				
065292	20 cm		1	 4 009310 652929

Camion à eau

Niveau à eau pour fil

PROFESSIONAL ★★★★★

Petit niveau à fil très maniable en plastique ABS, avec une fiole cylindrique en plexiglas et une base en aluminium. Pour la construction de murs, carrelage de sols. Possibilité d'adaptation à un fil à plomb avec 2 crochets

N° d'art.	Longueur			EAN
065710	78 mm		6	4 009310 657108



Niveau à eau pour pieux

HIGH QUALITY ★★★★★

avec fioles verticale et horizontale, pour planter les pieux, poteaux de clôtures etc

N° d'art.	Longueur			EAN
062500	58 mm		5	4 009310 625008



Niveau à eau flexible

PROFESSIONAL ★★★★★

tuyau transparent de 20m, entonnoir transparent, 2 bouchons blancs. Pour rapporter les hauteurs à longue distance ou dans différentes pièces.

N° d'art.	Longueur			EAN
064720	20 m		1	4 009310 647208



Instruments de mesure et dispositifs de recherche

Laser croisé

PROFESSIONAL ★★★★★



Certifié TÜV GS, laser de classe 2, longueur d'ondes 635 nm, nivellement automatique pour orienter facilement et rapidement aux murs sur des lignes horizontales, verticales ou croisées. Les rayons du laser peuvent être allumés séparément. L'idéal pour poser du carrelage ou, verticalement, du papier peint. Utilisation facile intuitive, nivellement automatique jusqu'à +/- 4° d'inclinaison de l'appareil ou mode de réglage pour les lignes obliques. Lumière d'avertissement en cas de dépassement de l'inclinaison de 4° et extinction du rayon laser pour éviter les mesures erronées, plage de mesure de 8 mètres, angle de mesure horizontal de 170°, angle de mesure vertical de 140° avec filetage d'1/4" intégré - adapté à tous les trépieds habituels.

Catégorie de laser 2, 635 nm de longueur d'ondes, précision de mesure de 0,5 mm/m

N° d'art.	Contenu	📦	📦	EAN
062910	1 croix laser autonivelante 3 modes de ligne (horizontale, verticale, croisée) 1 sac en nylon incl. batteries	📦	1	4 009310 629105



SAFETY-FIXX Détecteur de courant, métal et bois

PROFESSIONAL ★★★★★



Perçage en toute sécurité après repérage précis dans le mur avec le SAFETY-FIXX 3 en 1. Avant chaque perçage, il est conseillé de s'assurer de ne pas percer dans une conduite d'eau, fil électrique ou poutre. Après avoir facilement calibré le SAFETY-FIXX sur la surface à percer, toutes conduites électriques et d'eau seront repérées jusqu'à une profondeur de 38mm, une poutre dans le plâtre jusque 18mm de profondeur. Le repérage se fait par un signal acoustique et lumineux. Il suffit de marquer le début du repérage et de continuer à déplacer le SAFETY-FIXX jusque l'arrêt du signal acoustique et lumineux. Entre les 2 marquages se trouve la partie à ne pas percer.

Précision +/-3 mm. Avec batterie alcaline 9V. Dimensions: 15,5 x 6,5 cm.

N° d'art.	Contenu	📦	📦	EAN
011620	SAFETY-FIXX avec batterie alcaline 9V	📦	2	4 009310 116209





Instruments de mesure et dispositifs de recherche

Hydromètre pour bois et matériaux de construction

PROFESSIONAL ★★★★★

Certifié TUV GS, appareil universel pour mesurer, l'humidité dans le bois et matériaux de construction. Avec 4 batteries AAA 1,5, écran LCD facilement lisible. Pour travaux d'assainissement, bois de chauffe, inondation. Avec LED pour éclairage d'endroits sombres.

N° d'art.	Contenu			EAN
012100	Hydromètres pour bois et matériaux de construction avec 4 batteries AAA 1,5		1	4 009 310 121005





Thermomètre THERMO-FIXX

PROFESSIONAL ★★★★★

Thermomètre infrarouge, mesure sans contact des températures des surfaces avec la technologie à infrarouge, l'idéal pour détecter les ponts thermiques lors de la rénovation d'anciens bâtiments, la température de l'eau, les conduites de chauffage, la chaleur des moteurs, point de mire du laser pour viser avec précision les emplacements à mesurer, plage de mesure de -20°C à + 320°C, objectif de mesure de 12 : 1, passage de l'affichage de la température des degrés Celsius aux Fahrenheit, extinction automatique après 10 secondes, catégorie de laser 2, 635 nm de longueur d'ondes, précision de mesure de 0°C à 320°C = +/- 1,5°C 0,5 mm/m, de -50°C à 0°C = +/- 3,0°C, avec batterie monobloc de 9 V CC



N° d'art.	Contenu			EAN
012310	THERMO-FIXX avec batterie monobloc 9V		1	4 009 310 123108



Instruments de mesure et dispositifs de recherche

Niveau laser Torpedo

PROFESSIONAL ★★★★★



Certifié TÜV GS, avec fioles verticale et horizontale, laser vde classe 2, longueur d'ondes 650 nm. Avec batteries, socle aimanté.

N° d'art.	Longueur			EAN
064400	270 mm		1	4 009310 644009

Mini laser, avec miroir optique

PROFESSIONAL ★★★★★



Certifié TÜV GS, avec fioles horizontales, laser de classe 2, longueur d'ondes 650 nm. Réglage de hauteur intégré, prisme orientable, avec batteries.

N° d'art.	Longueur			EAN
064500	220 mm		1	4 009310 645006

Trépied pour niveaux laser

HIGH QUALITY ★★★★★



Avec adaptateur pour appareils photo et mesures laser courants, colonne télescopique de 550 à 1540 mm.

N° d'art.	pour			EAN
064340	064100 / 066400 / 062900		1	4 009310 643408

Appareil de mesure de l'humidité du bois et de la construction

QUALITY ★★★



Applications universelles pour la détermination de la construction et de l'humidité du bois. Idéal pour une utilisation dans des travaux de rénovation, les dégâts d'eau, le bois d'achat. Pour de nombreux matériaux, tels que le bois, le carton, le papier, le plâtre, le béton, mortier, affichage LED avec rétro-éclairage. Mesure de la température ambiante en ° C et ° F, la température d'application 0 - 40 ° pour des mesures optimales. Incl. Batteries 4 x CR44, 8 pièces dans un présentoir.

N° d'art.	Contenu			EAN
8 pièces dans un présentoir				
011890	Hydromètres pour bois et matériaux de construction avec 4 batteries AAA 1,5		8	4 009310 118906

OUTILS DE MAÇONNERIE



OUTILS DE MAÇONNERIE

kwb a tout pour le PRO:

- Spatules diverses comme spatules de peintres et dentées, spatules plates ou à silicone
- Large programme pour la pose de carrelage
- Truelles pour utilisations diverses, par ex. application de ciment pendant des travaux de maçonnerie
- Taloches pour une finition lisse et régulière de la surface



Aperçu du programme outils de maçonnerie



Spatules

Enlève le papier peint dans les coins ou en bordures, manches en bois ou en plastique, rangement facile et peu encombrant grâce au manche percé, idéal pour le travail sur calcaire, béton et bois, pour enduire le mastic etc.

Page 190 – 194



Spatule dentelée

Lame en acier inox, forme trapèze, manche bois, pour appliquer colle, colle à carrelage, mortier en couches minces.

Page 192 – 193



Croisillons à joints

En plastique blanc, se placent entre les carreaux de manière à ce que les joints soient toujours de largeur identique. Ils servent également à empêcher les carreaux de glisser après leur pose.

Page 200



Kit de lavage de carrelage

Kit de lavage pour carrelage, idéal pour le nettoyage du carrelage après la pose de joints, les travaux de plâtrage ou de peinture. Avec sceau noir, rouleau exprimeur, planche en caoutchouc cellulaire et planche hydro.

Page 201

Info kwb

Genouillères

composés d'une coque rigide avec une articulation et un rembourrage intérieur en mousse à cellules fermées, grande liberté de mouvement et profil anti-dérapant sur la surface des genoux, l'idéal pour la pose de carrelage, le jardinage et autres travaux à genoux, avec 2 courroies larges réglables universelles résistantes à l'humidité et aux salissures pour une meilleure tenue sur le genou permettant ainsi une bonne circulation sanguine en position à genoux, conforme à DIN EN 14404, protège les genoux sur les sols contre les coupures et les piqures, niveau de performance 2

Protège-genoux Kniefix Articulation
N° d'art. 922500 (page 189 du catalogue)



Cordeau pour traceur

Cordeau en nylon, torsadé, Ø 1,2 mm, pour aligner horizontalement ou verticalement pierres et tuiles.

Page 205



Plattoirs

Acier inox, lisses ou dentés, idéals pour appliquer ou lisser mortier, ciment etc sur des surfaces larges. Sert également pour réprendre la colle, par ex. en carrelant.

Page 213 – 215



Truelles à plâtre

Acier inox, pour travaux de plâtrage et de maçonnerie. Utilisation universelle. Le manche ergonomique en bois ou en matière synthétique à 2 composants assure un travail confortable. Idéal pour l'application de crépi moucheté, plâtre structural et frotté.

Page 208 – 213



Taloches

Plastique, avec différentes semelles, idéal pour obtenir une surface particulièrement lisse.

Page 217 – 220

Rabot pour cloisons sèches et accessoires pour cloisons sèches

Rabot râpe

HIGH QUALITY ★★★★★



Rabot-râpe, corps en métal et poignée bi-matière pour transmission optimale de la force, avec 2 lame râpe SK 2 pour panneaux de particules, de fibres dures et panneaux de construction légers, plâtre, caoutchouc et mousse dure

N° d'art.	Longueur			EAN
484400	352 mm		1	4 009314 844009



Lame de rechange pour rabot-râpe

HIGH QUALITY ★★★★★



Râpes de rechange pour rabot-râpe SK 2 acier

N° d'art.	Longueur			EAN
484410	250 x 40 mm		2	4 009314 844108



Rabot pour placoplâtre

PROFESSIONAL ★★★★★



Avec lames combinées, pour chanfreiner les panneaux de placoplâtre, de caissons ou panneaux divers, Avec lame triangulaire (23°) ajustable aux épaisseurs 9,5 mm, 12,5 mm, 15 mm und > 15 mm, avec lame carrée fixe affûtée des 2 côtés

N° d'art.	Longueur			EAN
185000	235 mm		1	4 009311 850003

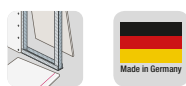

Couteau de rechange pour rabot à chanfreiner

PROFESSIONAL ★★★★★



3 lames, carrées, affûtées des 2 côtés, pour rabot à chanfreiner 185000

N° d'art.	Contenu	Longueur			EAN
185010	3	132 mm		3	4 009311 850102

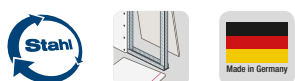

Rabot pour cloisons sèches et accessoires pour cloisons sèches

Couteau à placo-plâtre

PROFESSIONAL ★★★★★

Lame courbée, affûtée, repliable, manche bois. Pour couper carton-plâtre, fermacel et matériaux de construction légers





N° d'art.	Dimensions			EAN
029000	75 mm		2	4 009310 290008



Scie à rocher

PROFESSIONAL ★★★★★

Scie à guichet avec poignée en bois laqué, lame de forme cônica, denture moyenne trempée. Pour entailler, arrondir, faire des trous dans des panneaux légers

N° d'art.		Longueur de lame			EAN
307510	8	170 mm		2	4 009313 075107



Jeu de cale à poncer à main avec 2 patins à mailles espacées

PROFESSIONAL ★★★★★

Cale de ponçage à main avec pinces de serrage, pour tous patins abrasifs 93 x 230 mm et patins à mailles. Avec patins à mailles espacées: toiles abrasives en fibres de verre, grains de carbure de silicium liés à la résine synthétique. Pour le lissage de mastics et l'élimination de peintures, de laques à base de résine synthétique, de laque acrylique, de rouille, sans encrassement de la surface abrasive.



N° d'art.	Contenu			EAN
484200	Cale de ponçage à main, patins à mailles 1 x 120, 1 x 180		2	4 009314 842005



Jeu de cale à poncer à main avec 12 patins à mailles espacées

PROFESSIONAL ★★★★★

Cale de ponçage à main avec pinces de serrage, pour tous patins abrasifs 93 x 230 mm et patins à mailles. Avec patins à mailles espacées: toiles abrasives en fibres de verre, grains de carbure de silicium liés à la résine synthétique. Pour lisser la spatule, enlever la peinture, la peinture de résine synthétique, la peinture acrylique, la rouille. Pas d'encrassement des grains.

N° d'art.	Contenu			EAN
484250	Cale de ponçage à main, patins à mailles 1 x 120, 1 x 180, paquet économique 10 x 120		1	4 009314 842500



Robot pour cloisons sèches et accessoires pour cloisons sèches

Patins à mailles espacées MASTIC & PLACOPLÂTRE, 93 x 230 mm

PROFESSIONAL ★★★★★



Patin de ponçage à mailles espacées, canevas abrasif toilé en fibres de verre lié à la résine synthétique, grains de carbure de silicium. Pour le lissage de mastics, l'élimination de peintures, de laques à base de résine synthétique et acryliques, de rou

N° d'art.	Format	Grain	Contenu			EAN
851120	93 x 230 mm	120	2		5	4 009318 511204
851180	93 x 230 mm	180	2		5	4 009318 511808

Patins à mailles espacées MASTIC & PLACOPLÂTRE, 93 x 230 mm

PROFESSIONAL ★★★★★



Patin de ponçage à mailles espacées, canevas abrasif toilé en fibres de verre lié à la résine synthétique, grains de carbure de silicium. Pour le lissage de mastics, l'élimination de peintures, de laques à base de résine synthétique et acryliques, de rou

N° d'art.	Format	Grain	Contenu			EAN
Paquet économique						
851820	93 x 230 mm	120	5		5	4 009318 518203
851880	93 x 230 mm	180	5		5	4 009318 518807

Patins à mailles espacées MASTIC & PLACOPLÂTRE, 93 x 280 mm

PROFESSIONAL ★★★★★

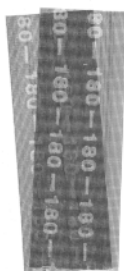

Patin de ponçage à mailles espacées, canevas abrasif toilé en fibres de verre lié à la résine synthétique, grains de carbure de silicium. Pour le lissage de mastics, l'élimination de peintures, de laques à base de résine synthétique et acryliques, de rouille. Pas d'en-crassement de la surface abrasive.

N° d'art.	Format	Grain	Contenu			EAN
854120	93 x 280 mm	120	2		5	4 009318 541201
854180	93 x 280 mm	180	2		5	4 009318 541805

Patins à mailles espacées MASTIC & PLACOPLÂTRE, 115 x 280 mm

PROFESSIONAL ★★★★★

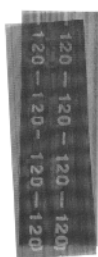

Patin de ponçage à mailles espacées, canevas abrasif toilé en fibres de verre lié à la résine synthétique, grains de carbure de silicium. Pour le lissage de mastics, l'élimination de peintures, de laques à base de résine synthétique et acryliques, de rou

N° d'art.	Format	Grain	Contenu			EAN
Paquet économique						
854820	93 x 280 mm	120	5		5	4 009318 548200
854880	93 x 280 mm	180	5		5	4 009318 548804

Robot pour cloisons sèches et accessoires pour cloisons sèches

Mélangeurs à laque, Ø 70 mm

PROFESSIONAL ★★★★★

Mélangeur de laque et de peinture en nylon kwb d'un diamètre de 70 mm et d'une longueur de 400 mm. Mélange toutes les peintures et laques stockées dans des contenants jusqu'à 15 kg et avec un point d'inflammation supérieur à 21 °Celsius. La géométrie spéciale du mélangeur de peinture kwb permet un bon mélange, l'arbre hexagonal à un maintien ferme. Le mélangeur de peinture et de laques est conçu pour être utilisé comme pale d'agitation avec les perceuses d'une puissance d'au moins 500 watts.

N° d'art.	Ø mm	Longueur	mm	Liquides			EAN
497007	70 mm	400 mm	8 mm	1-15 kg.		1	4 009 314 970 074



Mélangeur de peinture

PROFESSIONAL ★★★★★

Mélangeur de peinture

N° d'art.	Ø mm	Longueur	mm	Liquides			EAN
497206	60 mm	400 mm	8	max. 5 l		1	4 009 314 972 064
497208	80 mm	400 mm	8	5 - 15 l		1	4 009 314 972 085
497210	100 mm	590 mm	10	10 - 25 l		1	4 009 314 972 108
497212	120 mm	590 mm	10	20 - 30 l		1	4 009 314 972 122



Mélangeur universel

QUALITY ★★★

Mélangeurs à peinture, en métal, pour peintures à dispersion ou murales et pour mortier léger. Modèles lourds, course sans chocs, pour perceuses conventionnelles de 500 W min.

N° d'art.	Ø mm	Longueur	mm	Liquides			EAN
497191	60 mm	400 mm	8	max. 5 l		6	4 009 314 971 910
497391	80 mm	400 mm	8	5 - 15 l		3	4 009 314 973 914
497591	100 mm	590 mm	10	10 - 25 l		3	4 009 314 975 918



Mélangeurs de mortier

PROFESSIONAL ★★★★★

Mélangeurs de mortier

N° d'art.	Ø mm	Longueur	mm	Liquides			EAN
497607	70 mm	400 mm	8	4 - 7 l		1	4 009 314 976 076
497609	90 mm	400 mm	8	7 - 10 l		1	4 009 314 976 090
497612	100 mm	590 mm	10	10 - 15 l		1	4 009 314 976 120



Robot pour cloisons sèches et accessoires pour cloisons sèches

Mélangeurs de mortier M14

PROFESSIONAL ★★★★★



Mélangeurs de mortier, en métal, filetage extérieur M14 avec écrou de blocage hexagonal, pour mortier, crépi, ciment, enduit, béton et colle. Modèles lourds, pour un fonctionnement silencieux et fiable ménageant le récipient. Peints par pulvérisation, pas de dégageage de peinture lors de l'emploi. Pour mélangeurs électriques conventionnels de 700 W min.

N° d'art.	Ø mm	Longueur	T mm			EAN
497630	100 mm	590 mm	M 14		1	4 009314 976304
497632	120 mm	590 mm	M14		1	4 009314 976328



Mélangeurs à colle

PROFESSIONAL ★★★★★

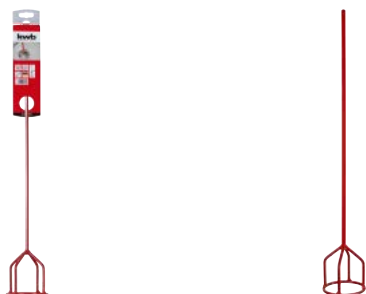

Mélangeurs à colle

N° d'art.	Ø mm	Longueur	T mm	Liquides			EAN
497708	85 mm	400 mm	8	5 - 10 l		1	4 009314 977080
497709	90 mm	590 mm	8	10 - 15 l		1	4 009314 977097



Jeu de mélangeurs pour peintures et laques, 3 pièces, pour l'utilisation dans des produits liquides QUALITY ★★★



Ce jeu de mélangeurs kwb de 3 pièces pour peintures et laques comprend un mélangeur à laque ainsi qu'un grand mélangeur et un petit mélangeur à peinture. Les mélangeurs sont idéaux pour mélanger des peintures, laques et vernis de 5 à 15 kg. Les surfaces galvanisées garantissent une haute longévité. L'utilisation des mélangeurs se fait au moyen d'une perceuse.

N° d'art.	Ø mm	Contenu	Longueur			EAN
497290	60 - 80 - 55 mm	3 pièces	350 - 400 mm		6	4 009314 972900

Protège-genoux pour poseurs de carrelages

PROFESSIONAL ★★★★★



coque extérieure imperméable et couche de mousse en gel, super légers, l'idéal pour la pose de carrelage, le jardinage et autres travaux à genoux, avec bande élastique large et fermeture à scratches pour une bonne tenue sur le genou permettant ainsi une bonne circulation sanguine en position à genoux, conforme à DIN EN 14404, protège les genoux sur les sols contre les coupures et les piqures, niveau de performance 1

N° d'art.	Contenu			EAN
923920	1 paire		1	4 009319 239206

Robot pour cloisons sèches et accessoires pour cloisons sèches

Protège-genoux Kniefix-Super +

PROFESSIONAL ★★★★★

en polyuréthane, l'idéal pour la pose de carrelage, le jardinage et autres travaux à genoux, ne laisse pas de trace sur le sol, avec bandes élastiques larges réglables universelles pour une bonne tenue sur le genou permettant ainsi une bonne circulation sanguine en position à genoux, conforme à DIN EN 14404, protège les genoux sur les sols contre les coupures et les piqures, niveau de performance 1



N° d'art.	Contenu			EAN
922420	1 paire		1	4 009319 224202



Protège-genoux Kniefix Articulation

PROFESSIONAL ★★★★★

composés d'une coque rigide avec une articulation et un rembourrage intérieur en mousse à cellules fermées, grande liberté de mouvement et profil anti-dérapant sur la surface des genoux, l'idéal pour la pose de carrelage, le jardinage et autres travaux à genoux, avec 2 courroies larges réglables universelles résistantes à l'humidité et aux salissures pour une meilleure tenue sur le genou permettant ainsi une bonne circulation sanguine en position à genoux, conforme à DIN EN 14404, protège les genoux sur les sols contre les coupures et les piqures, niveau de performance 2



N° d'art.	Contenu			EAN
922500	1 paire		1	4 009319 225001



Spatule, outil de carrelage et outil de maçonnerie

Couteau de maçons, inox

PROFESSIONAL ★★★★★



Acier inox, manche en plastique, pour détapisser en surface, coins et bordures, pour mastiquer et encoller, pour enlever les restes de colle. Idéal pour le travail du calcaire, béton et bois. Les enduits sont proprement appliqués avec l'outil, en enlevant sans problème les restes de colle et autres imperetés sèches.

N° d'art.	Largeur de spatule			EAN
029740	40 mm		2	4 009310 297403
029760	60 mm		2	4 009310 297601
029780	80 mm		2	4 009310 297809
029799	100 mm		2	4 009310 297991

Jeu de 3 spatules, inox

QUALITY ★★★



Acier inox, manche en plastique, pour détapisser en surface, coins et bordures, pour mastiquer et encoller, pour enlever les restes de colle. Idéal pour le travail du calcaire, béton et bois. Les enduits sont proprement appliqués avec l'outil, en enlevant sans problème les restes de colle et autres imperetés sèches.

N° d'art.	Largeur de spatule			EAN
029890	40, 60, 80 mm		5	4 009310 298905

Couteaux de maçons

HIGH QUALITY ★★★★★



Lame métallique, flexible, avec manche en bois laqué, pour détapisser en surface, coins et bordures, pour mastiquer et encoller, pour enlever les restes de colle. Idéal pour le travail du calcaire, béton et bois. Les enduits sont proprement appliqués avec l'outil, en enlevant sans problème les restes de colle et autres imperetés sèches.

N° d'art.	Largeur de spatule			EAN
029300	30 mm		6	4 009310 293009
029400	40 mm		6	4 009310 294006
029500	50 mm		6	4 009310 295003
029600	60 mm		6	4 009310 296000
029800	80 mm		6	4 009310 298004
030000	100 mm		6	4 009310 300004

Spatule, outil de carrelage et outil de maçonnerie

Jeu de 3 couteaux de peintre

QUALITY ★★★★★

Lame métallique, flexible, avec manche en bois laqué clair, pour enlever le papier peint en surface, dans les coins et sur les bords, pour appliquer du mastic et des adhésifs, pour enlever les résidus de colle et les impuretés, idéal pour travailler sur la chaux, le béton et le bois, le mastic peut être appliqué proprement avec la spatule du peintre, enlève sans effort les résidus de colle et les impuretés incrustées.

N° d'art.	Largeur de spatule			EAN
029997	40, 60, 80 mm		10	 4 009310 299971



Couteau de peintre extra large

PROFESSIONAL ★★★★★

Lame métallique longue, à bords affûtés, extra forte, manche bois, pour enlever de vieilles peintures, arracher des restes de papiers peints, restes de colle, de ciment, de rouille sur des surfaces planes

N° d'art.	Largeur de spatule			EAN
030970	70 mm		2	 4 009310 309700



Couteau à enduire, universel

PROFESSIONAL ★★★★★

Lame en acier inox, extra large, avec manche plastique extra long pour maniement facile. Pour nettoyer, encoller, enduire



N° d'art.	Largeur de spatule			EAN
029200	150 mm		2	 4 009310 292002



Couteaux à enduire

PROFESSIONAL ★★★★★

Lame en acier poli, forme trapèze, manche bois, pour appliquer colle, de mastic etc., pour lisser un mur de ciment ancien et rugueux, pour fermer les encoches et les fentes

N° d'art.	Largeur de spatule			EAN
032320	200 mm		2	 4 009310 323201



Spatule, outil de carrelage et outil de maçonnerie

Jeu de 4 spatules japonaises

QUALITY ★★★★★



Dos en plastique avec lame en acier, vierge

N° d'art.	Contenu	Largeur de spatule			EAN
029990	4 pièces	50, 80, 100, 120 mm		10	4 009310 299902



Jeu de 4 spatules

QUALITY ★★★★★



Plastique, 50, 80, 100 et 120 mm

N° d'art.	Contenu	Largeur de spatule			EAN
032290	4 pièces	50, 80, 100, 120 mm		30	4 009310 322907

Spatule dentelée

PROFESSIONAL ★★★★★★



Lame en acier inox, forme trapèze, manche bois, pour appliquer colle, colle à carrelage, mortier en couches minces

N° d'art.	Largeur de spatule	Ecartement des dents			EAN
032718	180 mm	6 mm		2	4 009310 327186



Spatule dentelée

PROFESSIONAL ★★★★★★



Lame en acier poli, forme trapèze, manche bois, pour appliquer colle, colle à carrelage, mortier en couches minces, de ciment

N° d'art.	Largeur de spatule	Ecartement des dents			EAN
032814	180 mm	4 mm		4	4 009310 328145
032818	180 mm	6 mm		4	4 009310 328183



Spatule, outil de carrelage et outil de maçonnerie

Spatule dentelée

HIGH QUALITY ★★★★★

Plastique, denture différente sur chacun des 4 côtés, pour appliquer colle, colle à carrelage en couches de différentes épaisseurs et mortier en couche mince



N° d'art.	Dimensions			EAN
032900	180 x 140 mm		10	4 009310 329005



Spatule dentelée

PROFESSIONAL ★★★★★

Lame en acier poli, forme trapèze, manche bois, pour appliquer colle, colle à carrelage, mortier en couches minces, de ciment. Spécial pour appliquer la colle pour moquette





N° d'art.	Largeur de spatule	Ecartement des dents			EAN
033312	180 mm	a forma BZ		4	4 009310 333125



Couteaux à enduire, manche bi-matière

PROFESSIONAL ★★★★★

Lame en acier polie. Forme trapèze, manche bi-matière, lisse, idéal pour appliquer colle, ciment ou mastic sur de larges surfaces





N° d'art.	Largeur de spatule			EAN
033240	400 mm		2	4 009310 332401
033260	600 mm		2	4 009310 332609



Couteau à enduire pour façades

PROFESSIONAL ★★★★★

Acier inox, forme trapèze, manche bois, pour enduire les grandes surfaces, lisser le ciment

N° d'art.	Largeur de spatule			EAN
934525	250 mm		1	4 009319 345259
934550	500 mm		1	4 009319 345501



Spatule, outil de carrelage et outil de maçonnerie

Grattoir

PROFESSIONAL ★★★★★



Lame au carbure, double affûtage. Corps en métal léger avec manche bi-matière, pour nettoyer et décaper en profondeur

N° d'art.	Largeur	Hauteur			EAN
032450	50 mm	45 mm		2	4 009310 324505

HM

Couteau à joints

PROFESSIONAL ★★★★★



Acier inox, manche bi-matière, avec embout PH 2 1/4" en bout du manche. Pour la pose de panneaux de placoplâtre et vissage manuel rapide de vis apparentes

N° d'art.	Largeur de spatule			EAN
033115	150 mm		6	4 009310 331152



Lame pour grattoir

PROFESSIONAL ★★★★★



Lame carbure, double affûtage, réversible

N° d'art.	Largeur	Hauteur			EAN
032550	50 mm	3 mm		2	4 009310 325502

HM

Couteau à démastiquer

HIGH QUALITY ★★★★★



Lame flexible, affûtée en cône, tranchants des 2 côtés, manche bois. Pour enlever mastic et silicone

N° d'art.	Dimensions			EAN
029010	95 mm		6	4 009310 290107



Spatule, outil de carrelage et outil de maçonnerie

Spatule à silicone

PROFESSIONAL ★★★★★

Caoutchouc, pour lisser et répartir uniformément les joints en silicone

N° d'art.	Dimensions			EAN
033010	134 x 64 x 9 mm		5	4 009310 330100



FUGENSTAR, Joints lisseur Set, 4 pcs.

QUALITY ★★★★★

Jeu de 4 couteaux à lisser en caoutchouc. Pour appliquer et lisser les joints en silicone et acryliques. Formes différentes, en boîte de rangement plastique

N° d'art.	Contenu			EAN
033130	4 pièces		1	4 009310 331305



Grattoir à joints

PROFESSIONAL ★★★★★

Plastique, lame acier à 90°. Permet d'enlever facilement le silicone et acryle superflus de joints

N° d'art.	Longueur			EAN
033100	280 mm		2	4 009310 331008



Racloir à joints avec lame en acier inoxydable

QUALITY ★★★★★

en acier inoxydable, avec poignée à 2 composants, pour enlever les joints de silicone anciens ou endommagés

N° d'art.	Longueur			EAN
033150	185 mm		1	4 009310 331503



Spatule, outil de carrelage et outil de maçonnerie

Pistolet à cartouches

PROFESSIONAL ★★★★★



adapté au traitement de la silicone, de l'acrylique et de diverses cartouches de colle et de mastic avec cartouches normales de 310 ml, poussées souples de la tige sans dents grâce à un guidage intérieur en plastique, la plaque de poussée est composée de deux couches en métal avec une couche intermédiaire en plastique et garantit ainsi un dosage sans problème du contenu de la cartouche, utilisation optimale dans toutes les positions, crochet pour échelle intégré, coque de cartouche intégrée solide laquée en tôle d'acier, pivotant, équipé en plus d'une aiguille sans la poignée pour percer les pointes de cartouches séchées et d'un anti-goutte pour empêcher le contenu de s'écouler.



N° d'art.	Longueur			EAN
932000	230 mm		1	4 009319 320003

Presse à cartouches squelette

PROFESSIONAL ★★★★★



adapté au traitement de la silicone, de l'acrylique et de diverses cartouches de colle et de mastic avec cartouches normales de 310 ml, poussées souples de la tige sans dents grâce à un guidage intérieur en plastique, la plaque de poussée est composée de deux couches en métal avec une couche intermédiaire en plastique et garantit ainsi un dosage sans problème du contenu de la cartouche, utilisation optimale dans toutes les positions, crochet pour échelle intégré, coque de cartouche intégrée solide laquée en tôle d'acier, pivotant.

N° d'art.	Longueur			EAN
932111	230 mm		1	4 009319 321116

Presse à cartouche

QUALITY ★★★



suitable for processing silicone, acrylic, and various adhesive and sealant cartridges with 310 ml standard cartridges, feeds via the serrated feed bar, the metal feeder ensures a smooth dosing of the cartridge content, optimum operation in every location, integrated ladder hook, coated cartridge sheet steel half shell.

N° d'art.	Longueur			EAN
932211	230 mm		12	4 009319 322113

Presse à cartouche

QUALITY ★★★



Boîtier métallique en tôle d'acier de 1,1 mm d'épaisseur, conception très robuste, forme semi-ouverte, convient pour le silicone, diverses cartouches de colle et de mastic de 310 ml, pousoir dentelé pour une transmission optimale de la puissance et un dosage précis, avec nettoyeur d'embouts en silicone.

N° d'art.	Longueur			EAN
932091	225 mm		6	4 009319 320911

Spatule, outil de carrelage et outil de maçonnerie

Presse à cartouche

PROFESSIONAL ★★★★★

Corps en aluminium, cylindre fermé, pour cartouches de silicone, colle et mastic de 310 ml ou sachets de 300 - 400 ml, barre de poussée lisse permettant une pression optimale et un dosage précis

N° d'art.	Longueur			EAN
932300	235 mm		2	4 009319 323004



Set de pistolet à cartouches, 6 pièces

QUALITY ★★★

composé d'une presse à cartouches, forme fermée en aluminium, adaptée au silicone, à diverses cartouches de colle et de mastic de 310 ml ainsi qu'à des sachets de 300 - 400 ml, le poussoir non denté assure une transmission optimale de la force et un dosage précis, y compris 3 caoutchoucs de joint pour un lissage propre des joints de silicone et d'acrylique et 2 embouts de rechange en plastique pour le dosage des composés de silicone et d'acrylique.

N° d'art.	Contenu	Longueur			EAN
932390	6 pièces	235 mm		6	4 009319 323905



Pointes de rechange pour cartouches avec capuchon

QUALITY ★★★

Le remplacement idéal des embouts de cartouches séchés ou perdus, pour la découpe de différentes largeurs de joints, convient à toutes les cartouches standard disponibles dans le commerce, telles que les cartouches en silicone et en acrylique, en polymère MS et toutes les cartouches PE courantes. Blanc avec capuchon bleu.

N° d'art.	Contenu			EAN
932690	3 pièces		20	4 009319 326906



Pistolet à mousse de polyuréthane

QUALITY ★★★

Boîtier en métal, avec poignée en plastique, convient pour toutes les mousses de construction à pistolet disponibles dans le commerce (mousse de polyuréthane), dosage facile de la mousse de construction lors du remplissage et du scellement de cavités et de joints, dosage de la quantité de mousse de construction par la vis de réglage au-dessus de la poignée, consommation économique lors du travail, la pulvérisation s'arrête immédiatement lorsque la gâchette est relâchée.

N° d'art.	Longueur			EAN
932590	200 mm		6	4 009319 325909



Outils de pose de carrelage

Coupe-carrelage

PROFESSIONAL ★★★★★



420 mm, butée d'angle réglable. Longueur de coupe: maxi 420 mm en coupes droites et diagonales pour carreaux de 32 x 32 mm maxi. Hauteur de coupe: maxi 10 mm. Socle en aluminium profilé, rails de guidage avec équerre de butée pour coupes répétées et diagonales. Support en mousse caoutchoutée, réglage facile de la tête de brisure

N° d'art.	Longueur			EAN
178900	420 mm		1	4 009311 789006



Molettes de rechange au carbure

PROFESSIONAL ★★★★★



au carbure, affûtées, pour coupe-carreaux 178900

N° d'art.	Ø mm	pour			EAN
178720	22 mm	Art.-N°. 178900		2	4 009311 787200



Coupe-carreaux et broyeur 200 mm

PROFESSIONAL ★★★★★



Molette carbure Ø 14 mm, branche avec protection des doigts, pour les carreaux

N° d'art.	Longueur			EAN
177310	200 mm		2	4 009311 773104

Scribe avec pointe de scribe HM

HIGH QUALITY ★★★★★



Pointe au carbure, tout en métal avec clip de poche. Pour rainurer ou pré-marquer pour percer différents matériaux comme le bois, la plastique, le métal

N° d'art.	Longueur			EAN
170500	140 mm		2	4 009311 705006

Outils de pose de carrelage

Pince grignoteuse

HIGH QUALITY ★★★★★

Forme nez de perroquet, becs affûtés, pour aggrandir les avant-trous dans les carreaux et former les côtés

N° d'art.	Longueur			EAN
178400	190 mm		2	4 009311 784001



Marteau de carreleur, plat

PROFESSIONAL ★★★★★

Tête au carbure, idéal pour briser les carreaux, former les côtés, enlever les carreaux défectueux

N° d'art.	Poids			EAN
177500	75 g		2	4 009311 775009





HM

Marteau de carreleur, pointu

PROFESSIONAL ★★★★★

Tête au carbure, les carreaux se laissent briser sans problème le long des entailles, pour obtenir la dimension adéquate. Idéal également pour enlever les carreaux défectueux.

N° d'art.	Poids			EAN
177510	75 g		2	4 009311 775108



HM

Lime pour carrelage

PROFESSIONAL ★★★★★

à concrétion carbure, plate, fin-gros, pour limer les bords et trous dans les carreaux, enlever les arrêtes, lisser les éclats

N° d'art.	Longueur			EAN
499521	200 mm		1	4 009314 995213



HM

Outils de pose de carrelage

Croisillons à joints

HIGH QUALITY ★★★★★



Plastique blanc, se glissent entre les carreaux lors du carrelage de murs, sols ou plafonds. Assurent des joints toujours identiques

N° d'art.	Contenu	Longueur	mm			EAN
179120	250	18 mm	2.0 mm		4	4 009311 791207
179125	250	18 mm	2.5 mm		4	4 009311 791252
179130	250	18 mm	3 mm		4	4 009311 791306
179140	250	28 mm	4 mm		2	4 009311 791405
179150	200	28 mm	5 mm		4	4 009311 791504
179180	200	28 mm	8 mm		4	4 009311 791801

Cales pour carrelage

HIGH QUALITY ★★★★★



pour obtenir des joints parfaits et identiques

N° d'art.	Contenu	Dimensions			EAN
179213	250	5,5 x 6,3 mm		2	4 009311 792136

Angles de carreaux avec cordon en caoutchouc

PROFESSIONAL ★★★★★



En plastique, cordon en caoutchouc de 1,80 m, facile à tendre, pour maintenir l'alignement des joints des carreaux, dalles ou mosaïques à poser. Les coins de tuiles sont fixés à la première et à la dernière tuile ou dalle, les tuiles ou dalles sont alignées sur le cordon en caoutchouc tendu.

N° d'art.	Longueur			EAN
177601	1,80 - 1,90 m		4	4 009311 776013

Cordon caoutchouc pour coins de carreleurs

PROFESSIONAL ★★★★★



Lacet élastique pour coins de carreleur, gris, facile à tendre, pour le placement de carreaux, mosaïques, dalles





N° d'art.	Longueur	Couleur			EAN
177720	20 m	grise		4	4 009311 777201

Outils de pose de carrelage

Raclettes à joints

PROFESSIONAL ★★★★★

Lame en caoutchouc, modèle robuste avec manche bois, pour répandre le mortier dans les joints et enlever l'excédant



N° d'art.	Largeur			EAN
032620	200 x 55 mm		4	4 009310 326202
032630	300 x 55 mm		4	4 009310 326301



Eponges universelles et à carrelage

HIGH QUALITY ★★★★★

Larges pores, jaunes, en polystyrène, très absorbantes. Pour le nettoyage en profondeur du carrelage et enlever le reste de colle et de mortier de joints



N° d'art.	Longueur x largeur x hauteur			EAN
177900	165 x 110 x 60 mm		4	4 009311 779007
177920	200 x 120 x 60 mm		4	4 009311 779205



Éponges à carrelage

PROFESSIONAL ★★★★★

Larges pores, orange, en caoutchouc naturel, très absorbantes. Pour le nettoyage en profondeur du carrelage et enlever le reste de colle et de mortier de joints



N° d'art.	Longueur x largeur x hauteur			EAN
178015	150 x 100 x 50 mm		2	4 009311 780157



Set de lave-carrelage

PROFESSIONAL ★★★★★

Sets de lave-carrelage pratique, idéal pour laver le carrelage après avoir jointer, cimenter ou peindre. Bac avec rouleaux exprimeur

N° d'art.	Contenu			EAN
178310	Sceau noir de 10 litres avec hanse et rouleau exprimeur monopiecé 1 planche caoutchouc cellulaire noire, plastique, 140 x 280 x 8 mm 1 planche hydro, mousse, 140 x 280 x 30 mm		1	4 009311 783103
178324	Sceau noir de 24 litres avec hanse et double rouleau exprimeur 1 planche caoutchouc cellulaire noire, plastique, 140 x 280 x 8 mm 1 planche hydro, mousse, 140 x 280 x 30 mm		1	4 009311 783240



Outils de pose de carrelage

Raclette

PROFESSIONAL ★★★★★

Raclette à carrelage, double lame 20 mm en caoutchouc. Dos en métal zingué, idéal pour le nettoyage simple du carrelage. Egalement pour répandre la masse de jointage ou pour racler l'eau



N° d'art.	Largeur			EAN
934960	550 mm		2	4 009319 349608



Nettoyeur de joints

PROFESSIONAL ★★★★★

Lames à concrétion carbure, interchangeables, pour nettoyer les joints ou les enlever. Avec lame de rechange



N° d'art.	Longueur	Longueur de lame			EAN
030100	145 mm	27 mm		2	4 009310 301001
030300	215 mm	50 mm		2	4 009310 303005

HM

Lames pour nettoyeur de joints

PROFESSIONAL ★★★★★

Lame de rechange pour nettoyeur à joints



N° d'art.	Contenu	pour	Longueur de lame			EAN
030110	3	Art.-N°. 030100	27 mm		2	4 009310 301100
030310	3	Art.-N°. 030300	50 mm		2	4 009310 303104

HM

Accessoires pour maçons et carreleurs

Fil à plom avec cordeau

PROFESSIONAL ★★★★★

Acier plein avec vis en laiton, vérification précise du niveau vertical lors de la pose de papier peint, de construction de murs, de pose de parois lambrissées

N° d'art.	Poids	Longueur du cordon			EAN
177850	300 g	20 m		2	4 009311 778505



Fil à plomb

PROFESSIONAL ★★★★★

Laiton, poli, vérification précise du niveau vertical lors de la pose de papier peint, de construction de murs, de pose de parois lambrissées

N° d'art.	Poids			EAN
177810	75 g		2	4 009311 778109



PROFI Cordeau de maçon

PROFESSIONAL ★★★★★

Corps en fonte de zinc, avec pointe centreuse, manivelle de rappel, cordeau de 30 m, livré sans couleur. Pour le marquage lors de travaux de maçonnerie ou de recouvrement de sol, le placement de cloisons mobiles etc. Egalement utilisable comme fil à plomb

N° d'art.	Longueur du cordon			EAN
925300	30 m		1	4 009319 253004



Couleur pour cordeau à tracer

PROFESSIONAL ★★★★★

pour l'utilisation avec art.n°. 925300

N° d'art.	Contenu	Couleur			EAN
925310	100 g	rouge		2	4 009319 253103
925320	100 g	bleu		2	4 009319 253202



Accessoires pour maçons et carreleurs

Bol à plâtre

PROFESSIONAL ★★★★★



flexible, cône, pour mélanger des petites quantités de plâtre et ciment

N° d'art.	Ø mm			EAN
179400	120 mm		5	 4 009311 794000



Bol à plâtre, taille 5

PROFESSIONAL ★★★★★



flexible, cylindrique, pour mélanger des petites quantités de plâtre et crépis

N° d'art.	Ø mm			EAN
180705	155 mm		2	 4 009311 807052



Outils de maçonnerie

Cordeau pour traceur, blanc

PROFESSIONAL ★★★★★

Cordeau en nylon, torsadé, Ø 1,7 mm, extra fort, pour aligner horizontalement ou verticalement pierres et tuiles



N° d'art.	Ø mm	Longueur	Couleur			EAN
922105	1,7 mm	50 m	blanc		2	4 009319 221058
922110	1,7 mm	100 m	blanc		2	4 009319 221102
922125	2 mm	50 m	blanc		2	4 009319 221256
922130	2 mm	100 m	blanc		2	4 009319 221300



Cordeau pour traceur, vert

PROFESSIONAL ★★★★★

Cordeau en nylon, torsadé, Ø 1,2 mm, pour aligner horizontalement ou verticalement pierres et tuiles

N° d'art.	Ø mm	Longueur	Couleur			EAN
925105	1,2 mm	50 m	verte		3	4 009319 251055
925110	1,2 mm	100 m	verte		3	4 009319 251109



Cordeau pour traceur, rouge

PROFESSIONAL ★★★★★

Cordeau en nylon, torsadé, Ø 1,2 mm, pour aligner horizontalement ou verticalement pierres et tuiles

N° d'art.	Ø mm	Longueur	Couleur			EAN
925125	1,2 mm	50 m	rouge		3	4 009319 251253
925120	1,2 mm	100 m	rouge		3	4 009319 251208



Cordon de chanvre 50 m

HIGH QUALITY ★★★★★

Corde de lin, naturelle, de résistance moyenne, tressée, pour emballer, attacher et lier dans le ménage, l'atelier et le jardin.

N° d'art.	Contenu			EAN
179305	50 m		2	4 009311 793058



Outils de maçonnerie

Chevilletes de maçons

PROFESSIONAL ★★★★★



Trempé, pour fixation universelle de panneaux de revêtement, de fenêtres et de cadres de portes

N° d'art.	Forme			EAN
179500	carré		2	4 009311 795007
179520	rond		2	4 009311 795205



Lève-dalles

PROFESSIONAL ★★★★★



robuste, avec poignée en plastique, pour le transport, la pose et le remplacement de dalles, carreaux et autres pierres, plage de préhension 300-500 mm facilement réglable, capacité de charge jusqu'à 30 kg plaque de poids

N° d'art.	pour panneaux			EAN
179600	300 - 500 mm		1	4 009311 796004



Couteau à enduire sans manche

PROFESSIONAL ★★★★★



Tôle d'acier trempé, col de 35mm pour manche. Pour nettoyer, ébavurer enlever les inégalités aux plafonds ou sols, également utilisable pour dégager la glace des trottoirs etc.

N° d'art.	Longueur			EAN
180030	300 mm		1	4 009311 800305



Grille Robot avec poignée ergonomique

PROFESSIONAL ★★★★★

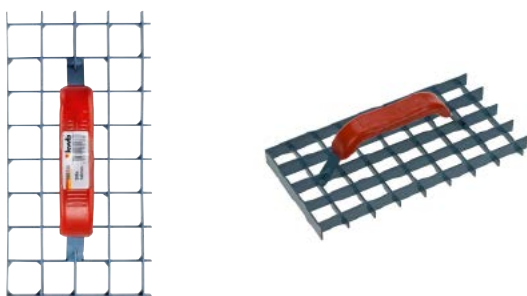

Tôle d'acier, poignée plastifiée, soudés, grille 30 x 30 mm, côtés ouvert et fermé, pour enlever tous les restes de mortier

N° d'art.	Dimensions			EAN
180138	285 x 145 mm		1	4 009311 801388



Outils de maçonnerie

Rabot alu

PROFESSIONAL ★★★★★

Métal léger avec 8 lames en acier trempé, pour tous travaux de réparation ou pour égaliser les murs cimentés et enlever les restes de mortier

N° d'art.	Dimensions			EAN
180150	450 x 85 mm		1	4 009311 801500



Grattoir de maçonnerie

PROFESSIONAL ★★★★★

Dos en bois, pointes en fil d'acier. Cale pour la main, pour dégrossir les plafonnages extérieurs et intérieurs

N° d'art.	Dimensions			EAN
180318	180 x 90 mm		2	4 009311 803184



Ligatureur

PROFESSIONAL ★★★★★

Avec crochet, pour ligaturer, lier, fermer facilement les sacs, attacher les aciers à béton, vriller les ligatures doubles, placer des clôtures

N° d'art.	Longueur			EAN
989965	310 mm		1	4 009319 899653

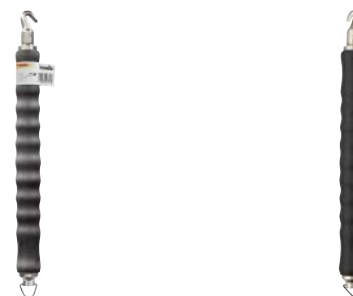

Fil à ligaturer universel

PROFESSIONAL ★★★★★

Fils acier, pour art.n°. 989965

N° d'art.	Contenu	Longueur			EAN
989966	1000	120 mm		3	4 009319 899660



Truelles, spatules et accessoires pour cloisons sèches

Truelles de maçons

PROFESSIONAL ★★★★★



Acier inox, étroite, poignée bois laquée, pour tous travaux de maçonnerie et de plâtrage



N° d'art.	Longueur de truelle x largeur			EAN
934516	160 x 60/85 mm		1	4 009319 345167

Truelle carrée, façon Berne

PROFESSIONAL ★★★★★



Acier inox, poignée bi-matière, pour tous travaux de maçonnerie, application du mortier



N° d'art.	Longueur de truelle x largeur			EAN
924074	140 x 60/85 mm		1	4 009319 240745
924076	160 x 60/85 mm		1	4 009319 240769

Truelle carrée, façon Berne

PROFESSIONAL ★★★★★



Acier inox, poignée bois laquée, pour tous travaux de maçonnerie, application du mortier



N° d'art.	Longueur de truelle x largeur			EAN
924024	140 x 60/85 mm		1	4 009319 240240

Truelle de maçons, col de cygne

PROFESSIONAL ★★★★★



Acier inox, carrée avec col de cygne, poignée bi-matière, pour appliquer le mortier, pour lisser les surfaces cimentées







N° d'art.	Longueur de truelle x largeur			EAN
924266	160 x 85/115 mm		1	4 009319 242664
924268	180 x 95/125 mm		1	4 009319 242688

Truelles, spatules et accessoires pour cloisons sèches

Truelle de maçons, col de cygne

PROFESSIONAL ★★★★★

Acier inox, carrée avec col de cygne, poignée bois laquée, pour tous travaux de maçonnerie, application de mortier en construction de murs en pierre, application et lissage de ciment. Grâce au col de cygne, la truelle permet d'appliquer le mortier avec élan



N° d'art.	Longueur de truelle x largeur			EAN
924226	160 x 85/115 mm		1	
924228	180 x 95/125 mm		1	



Truelle de maçons, façon Berlin

PROFESSIONAL ★★★★★

Acier trempé, avec col de cygne, poignée en bois laqué, flexible, bordure polie, cônica, pour colle de carrelage, ciment, béton, mortier, plâtre

N° d'art.	Longueur de truelle x largeur			EAN
924122	220 x 200 mm		1	



Truelle à briques façon Arnhem, pour droitiers

PROFESSIONAL ★★★★★

Acier trempé, poignée bois laqué, pour maçonner

N° d'art.	Longueur de truelle x largeur			EAN
923618	180 x 145 mm		1	



Truelle à jointer

PROFESSIONAL ★★★★★

Acier trempé, poignée bois laqué, pour jointer les murs

N° d'art.	Longueur de truelle x largeur			EAN
925006	180 x 6 mm		1	
925016	180 x 8 mm		1	
925020	180 x 10 mm		1	
925022	180 x 12 mm		1	



Truelles, spatules et accessoires pour cloisons sèches

Truelle Sorby, ronde

PROFESSIONAL ★★★★★



Acier trempé, poignée bois laquée, forme hollandaise, nez rond, pour application et lissage de ciment

N° d'art.	Poids	Longueur de truelle x largeur			EAN
923014	140	140 x 103 mm		1	4 009319 230142



Truelle Sorby, pointue

PROFESSIONAL ★★★★★

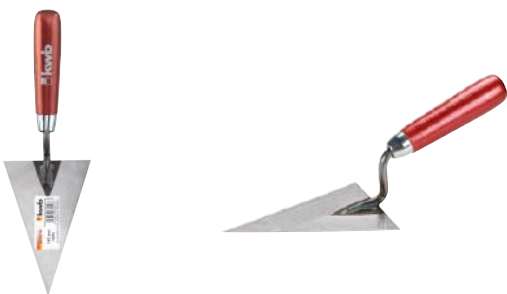

Acier trempé, poignée bois laquée, forme hollandaise, nez rond, pour application et lissage de ciment etc.

N° d'art.	Longueur de truelle x largeur			EAN
923514	140 x 95 mm		1	4 009319 235147



Truelle pointue, façon Hamburg

PROFESSIONAL ★★★★★



Acier inox, poignée bi-matière, pour travaux de maçonnerie dans des endroits difficilement accessibles, travaux de correction dans les coins et à des pièces ornementales

N° d'art.	Longueur de truelle x largeur			EAN
925564	140 x 80 mm		1	4 009319 255640



Truelle pointue, façon Hamburg

PROFESSIONAL ★★★★★



Acier inox, col de cygne, poignée bois laqué, pour travaux de maçonnerie dans des endroits difficilement accessibles, travaux de correction dans les coins et à des pièces ornementales

N° d'art.	Longueur de truelle x largeur			EAN
925514	140 x 80 mm		1	4 009319 255145





Truelles, spatules et accessoires pour cloisons sèches

Truelles langue de chat

PROFESSIONAL ★★★★★

Acier inox, poignée bi-matière, pour travaux de maçonnerie en installations sanitaires et électriques, lorsque les canalisations pour tuyaux ou câbles électriques doivent être plâtrés ou cimentés. Egalement pour des endroits difficiles d'accès.



N° d'art.	Longueur de truelle x largeur			EAN
934366	160 x 45 mm		1	 4 009319 343666



Truelles langue de chat

PROFESSIONAL ★★★★★

Acier inox, poignée bois laqué, pour travaux de maçonnerie en installations sanitaires et électriques, lorsque les canalisations pour tuyaux ou câbles électriques doivent être plâtrés ou cimentés. Egalement pour des endroits difficiles d'accès.



N° d'art.	Poids	Longueur de truelle x largeur			EAN
934316	120	160 x 45 mm		1	 4 009319 343163



Truelle langue de chat

PROFESSIONAL ★★★★★

Acier inox, poignée bi-matière, pour application de mortier ou plâtre dans des endroits étroits ou difficiles d'accès, également pour petits travaux de réparation

N° d'art.	Longueur de truelle x largeur			EAN
925864	140 x 52 mm		1	 4 009319 258641



Truelle langue de chat

PROFESSIONAL ★★★★★

Acier inox, poignée bois laqué, pour application de mortier ou plâtre dans des endroits étroits ou difficiles d'accès, également pour petits travaux de réparation

N° d'art.	Longueur de truelle x largeur			EAN
925814	140 x 52 mm		1	 4 009319 258146



Truelles, spatules et accessoires pour cloisons sèches

Truelles stucateur

PROFESSIONAL ★★★★★

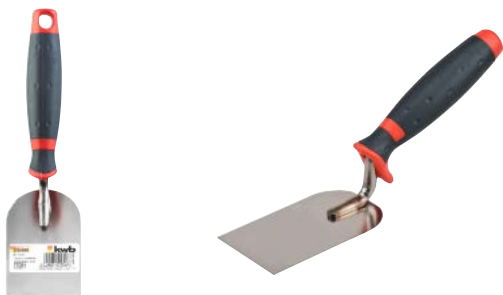

Acier inox, poignée bi-matière, pour tous travaux de réparation avec plâtre ou ciment



N° d'art.	Poids	Longueur de truelle x largeur	📦	📦	EAN
925466	75 g	100 x 60 mm	📦	1	4 009319 254667
925468		110 x 80 mm	📦	1	4 009319 254681
925470		160 x 100 mm	📦	1	4 009319 254704

Truelles stucateur

PROFESSIONAL ★★★★★



Acier inox, poignée bois laqué, pour tous travaux de réparation avec plâtre ou ciment



N° d'art.	Longueur de truelle x largeur	📦	📦	EAN
925406	100 x 60 mm		1	4 009319 254063
925408	110 x 80 mm		1	4 009319 254087
925416	160 x 100 mm		1	4 009319 254162

Fers sucatours

PROFESSIONAL ★★★★★

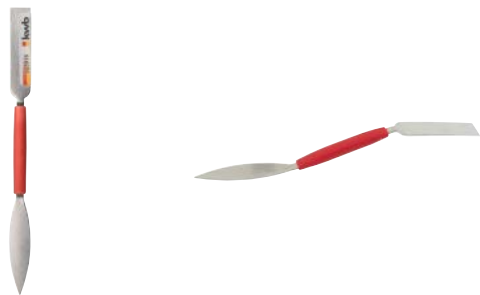

Acier trempé, flexible, pointe ovale plate, poignée plastifiée, pour petits travaux de correction de maçonnerie ou de décoration



N° d'art.	Poids	Largeur de spatule	📦	📦	EAN
925910		10 mm		1	4 009319 259105
925916		16 mm		1	4 009319 259167
925920	30	20 mm		1	4 009319 259204

Truelle d'angles intérieurs

PROFESSIONAL ★★★★★



Acier inox, poignée bois laqué, pour travaux de maçonnerie dans les coins



N° d'art.	Longueur de truelle x largeur	📦	📦	EAN
919608	80 x 60 mm		1	4 009319 196080

Truelles, spatules et accessoires pour cloisons sèches

Truelle d'angles extérieurs

PROFESSIONAL ★★★★★

Acier inox, poignée bois laqué, pour travaux de maçonnerie dans les coins d'escaliers, de plafonds etc

N° d'art.	Poids	Longueur de truelle x largeur			EAN
934208	150	80 x 60 mm		1	4 009319 342084



Truelle à encoller

PROFESSIONAL ★★★★★

Tôle acier zingué, poignée plastique, pour travaux avec béton cellulaire, calcaire, pour un dosage exact de la matière

N° d'art.	Largeur			EAN
033210	100 mm		2	4 009310 332104
033211	115 mm		2	4 009310 332111
033215	150 mm		2	4 009310 332159
033217	175 mm		2	4 009310 332173
033224	240 mm		2	4 009310 332241



Truelle de carreleur, forme belge

PROFESSIONAL ★★★★★

Acier trempé, poignée bois laqué, forme coeur, col de cygne, pour application de ciment et de colle de carrelage

N° d'art.	Longueur de truelle x largeur			EAN
919716	160 x 120 mm		1	4 009319 197162



Platoir lisse

PROFESSIONAL ★★★★★

Acier inox, lisse, poignée bi-matière, pour l'application plane et le lissage de crépis, ciment et colle, pour travaux de maçonnerie ou de carrelage

N° d'art.	Longueur de truelle x largeur			EAN
924658	280 x 130 mm		1	4 009319 246587



Truelles, spatules et accessoires pour cloisons sèches

Platoir lisse

PROFESSIONAL ★★★★★



Acier inox, lisse, poignée bois laqué, pour l'application plane et le lissage de crépis, ciment et colle, pour travaux de maçonnerie ou de carrelage

N° d'art.	Longueur de truelle x largeur			EAN
924638	280 x 130 mm		1	4 009319 246389



Platoir lisse

PROFESSIONAL ★★★★★



Acier trempé, lisse, poignée bois laqué, pour travaux de maçonnerie dans les coins

N° d'art.	Longueur de truelle x largeur			EAN
923728	280 x 130 mm		1	4 009319 237288



Platoir lisse, plastique

PROFESSIONAL ★★★★★



Plastique, pour l'application par ex. de ciment pour joints, mortier, colle de carrelage. Pour réparer les inégalités et les trous dans les murs et les sols

N° d'art.	Poids	Longueur de truelle x largeur			EAN
924538	250	280 x 140 mm		1	4 009319 245382



Platoir lisse, denté sur 2 côtés

PROFESSIONAL ★★★★★



Acier inox, poignée bois laqué, pour l'application et le lissage de ciment ou crépis au mur ou au plafond, réparation de failles, joints ou trous, pour l'application régulière de colle de carrelage

N° d'art.	Longueur de truelle x largeur	Ecartement des dents			EAN
924428	280 x 130 mm	4 mm		1	4 009319 244286
924438	280 x 130 mm	6 mm		1	4 009319 244385
924448	280 x 130 mm	8 mm		1	4 009319 244484
924458	280 x 130 mm	10 mm		1	4 009319 244583
924468	280 x 130 mm	12 mm		1	4 009319 244682







Truelles, spatules et accessoires pour cloisons sèches

Platoir lisse, denté sur 4 côtés

PROFESSIONAL ★★★★★

Acier trempé, poignée bois laqué, pour l'application régulière de colle de carrelage et de moquette



N° d'art.	Longueur de truelle x largeur	Ecartement des dents			EAN
923818	280 x 130 mm	4 mm		1	4 009319 238186
923828	280 x 130 mm	6 mm		1	4 009319 238285



Platoir à dents « papillon » denté des 2 côtés

PROFESSIONAL ★★★★★

Acier inox, poignée bois laqué, denture spéciale dite « papillon » avec rebord extérieur biseauté qui forme un lit de mortier, de mastic ou de colle à carrelage de 5 mm de haut sans bulles d'air sans rayer ni former d'angle, à utiliser tout spécialement pour la pose de carrelage ou de plaques sur lits profonds en extérieur



N° d'art.	Longueur de truelle x largeur			EAN
924488	280 x 130 mm		1	4 009319 244880



Taloche suisse

PROFESSIONAL ★★★★★

Acier inox, lisse, poignée bois laqué, pour l'application sur de grandes surfaces et le lissage de crépis, ciment et colle, adapté en particulier aux travaux de maçonnerie et d'application du stuc avec différents enduits

N° d'art.	Longueur de truelle x largeur			EAN
919450	500 x 130 mm		1	4 009319 194505



Platoir flamand

PROFESSIONAL ★★★★★

Acier trempé, étroit, poignée bois laqué, lame faite main, pour application de ciment et mortier en grandes surfaces

N° d'art.	Longueur de truelle x largeur			EAN
919850	500 x 115 mm		1	4 009319 198503



Râper les planches et redresser les lattes

Taloche universelle

PROFESSIONAL ★★★★★



Plastique, pour petits travaux de réparation de maçonnerie, dans des endroits inaccessibles aux truelles standard

N° d'art.	Dimensions			EAN
925626	260 x 80 mm		1	4 009319 256265



Taloche

PROFESSIONAL ★★★★★



Plastique, pour application à 2 mains de ciment sur grandes surfaces

N° d'art.	Dimensions	épaisseur mm			EAN
922808	800 x 120 mm	20 mm		1	4 009319 228088
922812	1200 x 120 mm	20 mm		2	4 009319 228125



Taloche H

PROFESSIONAL ★★★★★



Aluminium, profil H, pour lisser le ciment sur des surfaces difficiles comme le béton, avec un bon résultat.

N° d'art.	Longueur			EAN
062112	120 cm		2	4 009310 621123
062115	150 cm		2	4 009310 621154
062120	200 cm		2	4 009310 621208



Taloche trapézoïdale

PROFESSIONAL ★★★★★



Aluminium, profil trapèze, avec rainure, pour lisser le ciment sur des surfaces difficiles comme le béton, avec un bon résultat.

N° d'art.	Longueur			EAN
062312	120 cm		2	4 009310 623127
062315	150 cm		2	4 009310 623158



Râper les planches et redresser les lattes

Règle de plaquiste

PROFESSIONAL ★★★★★

Aluminium, capuchons en plastique, profilé



N° d'art.	Longueur			EAN
062320	200 cm		2	4 009310 623202



Taloche

PROFESSIONAL ★★★★★

Plastique, pour lisser et frotter le ciment frais, haute résistance et travail uniforme



N° d'art.	Dimensions			EAN
924938	280 x 140 mm		1	4 009319 249380
924948	320 x 180 mm		1	4 009319 249489
924958	360 x 200 mm		2	4 009319 249588



Taloche en bois contreplaqué

PROFESSIONAL ★★★★★

Bois contreplaqué, pour lisser et frotter le ciment frais, haute résistance et travail uniforme, résiste au calcaire. Peu d'usure

N° d'art.	Dimensions			EAN
924838	280 x 140 mm		1	4 009319 248383
924840	400 x 150 mm		1	4 009319 248406



Plattoir pour béton cellulaire

PROFESSIONAL ★★★★★

Bois contreplaqué, avec poignée, grain 16, pour aplanir les inégalités de panneaux muraux pré-fabriqués, pour béton poreux, styropore etc

N° d'art.	Dimensions			EAN
924850	480 x 240 mm		1	4 009319 248505

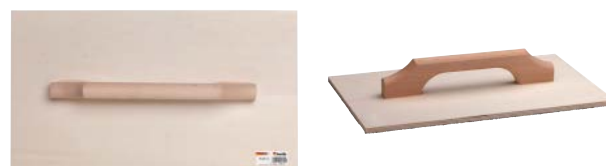

Râper les planches et redresser les lattes

Semelle de rechange pour taloche à poncer

PROFESSIONAL ★★★★★

pour art.n°. 924850, grain 16, pour aplanir les inégalités de panneaux muraux pré-fabriqués, pour béton poreux, styropore etc

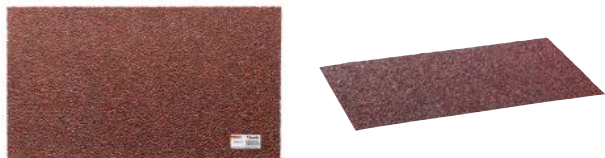

N° d'art.	Dimensions			EAN
924852	480 x 240 mm		1	4 009319 248529



Taloche, semelle mousse caoutchouc

PROFESSIONAL ★★★★★

Plastique, avec semelle en mousse de caoutchouc de 9 mm, orange, pour un bon résultat de lissage de maçonnerie



N° d'art.	Dimensions			EAN
924728	280 x 140 mm		1	4 009319 247287



Taloche, semelle mousse caoutchouc

PROFESSIONAL ★★★★★

Plastique, avec semelle en mousse de caoutchouc de 18 mm, orange, pour un bon résultat de lissage de maçonnerie



N° d'art.	Dimensions			EAN
924788	280 x 140 mm		1	4 009319 247881



Semelle de rechange mousse caoutchouc

PROFESSIONAL ★★★★★

pour art.n°. 924728, 924788, orange. Pour un bon résultat de lissage de maçonnerie



N° d'art.	Dimensions			EAN
924789	280 x 140 mm	20 mm	2	4 009319 247898



Râper les planches et redresser les lattes

Taloche, semelle hydro-mousse

PROFESSIONAL ★★★★★

Plastique, avec semelle en mousse hydro de 30 mm, pour un bon résultat de lissage de maçonnerie et pour nettoyer les surfaces carrelées après avoir jointé

N° d'art.	Dimensions			EAN
924738	280 x 140 mm		1	4 009319 247386



Semelle de rechange hydro-mousse

PROFESSIONAL ★★★★★

pour art.n°. 924738, pour un bon résultat de lissage de maçonnerie et pour nettoyer les surfaces carrelées après avoir jointé

N° d'art.	Dimensions			EAN
924739	280 x 140 mm		2	4 009319 247393



Taloche, semelle mousse plastique

PROFESSIONAL ★★★★★

Plastique, avec semelle en mousse de 20 mm, pour un bon résultat de lissage de maçonnerie

N° d'art.	Dimensions			EAN
924748	280 x 140 mm		1	4 009319 247485



Taloche, semelle caoutchouc cellulose

PROFESSIONAL ★★★★★

Plastique, avec semelle en mousse de caoutchouc de 10 mm, verte, pour un bon résultat de lissage de maçonnerie

N° d'art.	Dimensions			EAN
924758	280 x 140 mm		1	4 009319 247584



Râper les planches et redresser les lattes

Taloche, semelle caoutchouc cellulose

PROFESSIONAL ★★★★★



Plastique, avec semelle en mousse de caoutchouc de 10 mm, noire, pour un bon résultat de lissage de maçonnerie et pour profiler les murs cimentés

N° d'art.	Dimensions			EAN
924768	280 x 140 mm		1	4 009319 247683

Taloche, semelle feutre

PROFESSIONAL ★★★★★



Plastique, avec semelle feutre de 10 mm, noire, pour un bon résultat de lissage de maçonnerie

N° d'art.	Dimensions			EAN
924778	280 x 140 mm		1	4 009319 247782

Semelle feutre de rechange

PROFESSIONAL ★★★★★



pour art.n°.924778, noire, pour un bon résultat de lissage de maçonnerie

N° d'art.	Dimensions			EAN
924779	280 x 140 mm	10 mm	2	4 009319 247799

Taloche, semelle mousse plastique

PROFESSIONAL ★★★★★



Plastique, avec semelle en mousse de 40 mm, pour un bon résultat de lissage de maçonnerie

N° d'art.	Dimensions			EAN
924798	280 x 140 mm	40 mm	2	4 009319 247980

Semelle de rechange mousse

PROFESSIONAL ★★★★★



pour art.n°. 924748, 924798, blanche. Pour un bon résultat de lissage de maçonnerie

N° d'art.	Dimensions			EAN
924799	280 x 140 mm	45 mm	2	4 009319 247997

AUTRES OUTILS À MAIN



AUTRES OUTILS À MAIN

kwb a tout pour le PRO:

- Notre gamme d'outils à main supplémentaires répond à tous les besoins du travail quotidien.



Aperçu du programme autres outils à main



Coupe-vitres

Avec 6 molettes de coupe au carbure, haute force de coupe, pour verre jusque 8 mm d'épaisseur.

Page 224



Ventouse de levage, universelle

Pour verre et autres matériaux lisses, ventouse en alliage d'aluminium, pour transporter des objets difficiles à manier comme le verre, les portes, fenêtres, feuilles de tôle. Maxi 25 kg.

Page 224



Marqueurs

Large, tête plate, une forte marque, imperméable à l'eau, l'huile et maculage, séchage rapide, faible odeur, pour le bois, le ciment et les surfaces en béton, cuivre, fer, bois et métal marquage.

Page 225



Craies à marquer

Imperméables, lisibles, pour le marquage d'éléments secs ou humides comme le bois, papier, carton, métal, pierre, asphalte, carrelage, plastique, sans papier / sans étiquette.

Page 226

Info kwb

Ventouse de levage en plastique

idéale pour transporter des objets lourds comme des fenêtres, des portes vitrées ou des miroirs, 120 mm Ø, jusqu'à 60 kg.

Ventouse de levage en plastique, double
N° d'art. 179990 (page 224 du catalogue)



Crayons de charpentier

non aiguisé, ovale, plomb HB, idéal pour l'artisanat, les chantiers, le ménage et les loisirs, écrit sur de nombreuses surfaces comme le bois, le béton, la brique, la pierre, les plaques de plâtre.

Page 226 – 227



Fûrets à déboucher les tuyaux

Acier ressort, avec manivelle, crochet et poignée, pour déboucher les WC et conduites d'évacuation d'eau.

Page 227 – 228



Ruban de signalisation

Ruban de barrière en feuille rayée rouge et blanche en rouleau, largeur : 80 mm, longueur: 100 m.

Page 228



Coupe-tubes

1 molette de coupe et 2 roulettes de guidage, pour tuyaux de cuivre, laiton, métal doux, plastique dur et tyaux fins en acier. Avec alésoir dans le manche.

Page 228

Autres outils à main

Coupe-verre

PROFESSIONAL ★★★★★



Avec 6 molettes de coupe au carbure, haute force de coupe, pour verre jusque 8 mm d'épaisseur.

N° d'art.	Contenu	Hauteur			EAN
177100	avec 6 roulettes tranchantes	22		2	4 009311 771001

HM

Ventouse de levage, universelle

PROFESSIONAL ★★★★★



Pour verre et autres matériaux lisses, ventouse en alliage d'aluminium, pour transporter des objets difficiles à manier comme le verre, les portes, fenêtres, feuilles de tôle. Maxi 25 kg.

N° d'art.	kg max.			EAN
179800	25		1	4 009311 798008

Ventouse de levage en plastique

QUALITY ★★★



Idéale pour transporter des objets lourds comme des fenêtres, des portes vitrées ou des miroirs, 115 mm Ø, jusqu'à 30 kg

N° d'art.	kg max.			EAN
179890	30		6	4 009311 798909

Ventouse de levage en plastique, double

QUALITY ★★★



idéale pour transporter des objets lourds comme des fenêtres, des portes vitrées ou des miroirs, 120 mm Ø, jusqu'à 60 kg.

N° d'art.	kg max.			EAN
179990	60		6	4 009311 799906

Autres outils à main

Marqueurs, fins

HIGH QUALITY ★★★★★

Pointe fine, imperméable, indélébile, séchage rapide. Pour le marquage du bois, ciment, béton, cuivre, fonte, métal

N° d'art.	Contenu	Couleur			EAN
376800	12	Noir		12	4 009313 768009
377110	3	Noir		6	4 009313 771108



Marqueurs, fins

HIGH QUALITY ★★★★★

Pointe fine, imperméable, indélébile, séchage rapide. Pour le marquage du bois, ciment, béton, cuivre, fonte, métal

N° d'art.	Contenu	Couleur			EAN
376900	12	Rouge		12	4 009313 769006
377120	3	Rouge		6	4 009313 771207



Marqueurs, fins

HIGH QUALITY ★★★★★

Pointe fine, imperméable, indélébile, séchage rapide. Pour le marquage du bois, ciment, béton, cuivre, fonte, métal

N° d'art.	Contenu	Couleur			EAN
377000	12	Bleu		12	4 009313 770002
377130	3	Bleu		6	4 009313 771306



Assortiment de marqueurs, fine, 3 pcs.

HIGH QUALITY ★★★★★

Pointe fine, imperméable, indélébile, séchage rapide. Pour le marquage du bois, ciment, béton, cuivre, fonte, métal

N° d'art.	Contenu	Couleur			EAN
377103	3	assortis noir / rouge / bleu		6	4 009313 771030



Marqueurs, larges

HIGH QUALITY ★★★★★

Large, tête plate, une forte marque, imperméable à l'eau, l'huile et maculage, séchage rapide, faible odeur, pour le bois, le ciment et les surfaces en béton, cuivre, fer, bois et métal marquée.

N° d'art.	Contenu	Couleur			EAN
377410	2	Noir		2	4 009313 774109



Autres outils à main

Craies à marquer

HIGH QUALITY ★★★★★



Imperméables, lisibles, pour le marquage d'éléments secs ou humides comme le bois, papier, carton, métal, pierre, asphalte, carrelage, plastique, sans papier / sans étiquette.

N° d'art.	Contenu	Couleur			EAN
377210	2	Jaune		6	4 009313 772105
377220	2	Rouge		6	4 009313 772204
377230	2	Bleu		6	4 009313 772303

Porte-craies à marquer

PROFESSIONAL ★★★★★



Avec clip, tête à pression, pour craies Ø 10 - 12 mm

N° d'art.	Hauteur			EAN
377280	20		2	4 009313 772808

Craies pour tableaux

PROMO



Couleur blanche, marquage puissant, sans poussière, résistant à la casse, s'efface facilement

N° d'art.	Contenu	Longueur			EAN
377310	10	80 mm		2	4 009313 773102



Crayons de charpentier, 3 pcs.

QUALITY ★★★



non aiguisé, ovale, rouge, 180 mm de long, plomb HB, idéal pour l'artisanat, les chantiers, le ménage et les loisirs, écrit sur de nombreuses surfaces comme le bois, le béton, la brique, la pierre, les plaques de plâtre.

N° d'art.	Contenu			EAN
939390	3 pc. 180 mm		12	4 009319 393908

Autres outils à main

Crayons de menuisier, 12 pcs.

QUALITY ★★☆☆

non aiguisé, ovale, rouge, 250 mm de long, fil HB, idéal pour l'artisanat, les chantiers, le ménage et les loisirs, écrit sur de nombreuses surfaces comme le bois, le béton, la brique, la pierre, les plaques de plâtre.

N° d'art.	Contenu			EAN
939395	12 pcs., 250 mm		6	4 009319 393953



Crayons de charpentier avec taille-crayon, 4 pcs.

QUALITY ★★☆☆

non taillé, angulaire, rouge, longueur 180 mm, mine HB, avec taille-crayon pour crayons de charpentier angulaires et ovales, avec meule intégrée pour un taillage fin, idéal pour l'artisanat, le chantier, le ménage et les loisirs, écrit sur de nombreuses surfaces comme le bois, le béton, la brique, la pierre, les plaques de plâtre.

N° d'art.	Contenu			EAN
939290	3 pièces 180 mm, 1 taille-crayon		10	4 009319 392901



Cable d'amenée

PROFESSIONAL ★★★★★

PVC, 15 m, ressort 120 mm, pointe avec tête oeillet, une aide pour passer les câbles

N° d'art.	Longueur			EAN
955815	15 m		2	4 009319 558154



Fûrets à déboucher les tuyaux, pour le ménage

PROFESSIONAL ★★★★★

Acier ressort, avec manivelle, tuyau de tenue en main, tête spirale, pour déboucher les canalisations dans la cuisine et la salle de bain comme par ex. baignoires, WC, machine à laver etc

N° d'art.	Longueur			EAN
956021	1500 mm		2	4 009319 560218



Autres outils à main

Fûrets à déboucher les tuyaux

PROFESSIONAL ★★★★★



Acier ressort, avec manivelle, crochet et poignée, pour déboucher les WC et conduites d'évacuation d'eau

N° d'art.	Longueur			EAN
956023	3000 mm		2	4 009319 560232
956025	5000 mm		2	4 009319 560256
956030	10000 mm		1	4 009319 560300



Ruban de signalisation

PROMO



Ruban de barrière en feuille rayée rouge et blanche en rouleau

N° d'art.	Contenu			EAN
951810	80 mm x 100 m		4	4 009319 518103
951855	80 mm x 500 m		1	4 009319 518554

Ruban isolant VDE 10mx15mm

PROFESSIONAL ★★★★★



Couleur noire, ruban adhésif en PVC à base d'un revêtement adhésif en caoutchouc, pour masquer, regrouper, réparer, marquer, renforcer, fixer, etc.

N° d'art.	Dimensions			EAN
958100	10 mm x 15 m		20	4 009319 581008

Coupe-tubes

PROFESSIONAL ★★★★★



1 molette de coupe et 2 roulettes de guidage, pour tuyaux de cuivre, laiton, métal doux, plastique dur et tuyaux fins en acier. Avec alésoir dans le manche.

N° d'art.	Diamètre du tube	Hauteur			EAN
950416	3 - 16 mm	26		1	4 009319 504168



Autres outils à main

Coupe-tube avec ébavureur

PROFESSIONAL ★★★★★

1 molette de coupe et 2 roulettes de guidage, pour tuyaux de cuivre, laiton, métal doux, plastique dur et tyaux fins en acier. Avec alésoir

N° d'art.	Diamètre du tube	Hauteur			EAN
950430	3 - 35 mit Entgrater	38		2	4 009319 504304



Étai télescopique, court

PROFESSIONAL ★★★★★

Télescopable sans palier de 50 - 120 cm, plaque en caoutchouc, articulation à rotule. Pour 30 kg maxi, en biais jusque 65° 10 kg. Pour le montage de chassis de porte et divers autres travaux de construction

N° d'art.	Hauteur			EAN
980705	63		1	4 009319 807054



Étai télescopique, long

PROFESSIONAL ★★★★★

Télescopable sans palier de 115 - 290 cm, plaque en caoutchouc, articulation à rotule. Pour 30 kg maxi, en biais jusque 65° 10 kg. Pour le soutien de plafonds et divers autres travaux de construction

N° d'art.	Hauteur			EAN
980712	64		1	4 009319 807122



Pierre à aiguiser

HIGH QUALITY ★★★★★

Pierre à aiguiser, corps abrasif céramique, ponçage grossier et fin, corindon, pour la rectification et l'affûtage d'outils tels que ciseau à bois, ciseaux pour tours à bois etc.

N° d'art.	Dimensions			EAN
455000	150 x 50 x 25 mm		1	4 009314 550009



Index

A

Abrasifs	185
Accessoires	169
Adaptateur	86
Affichage	176
Agitateur	187 – 188
Agitateur de colle	188
Agitateur de mortier	187 – 188
Agitateur de peinture	187
Agitateur universel	187
Alu Rabot	207
Angle	170 – 172
Angle charpentier	170
Angle de charpentier	170
Angle de menuisier	170
Angle du serrurier	170
Anneaux de calage	136
Arbre de nettoyage	227
Arbre de nettoyage de tuyaux domestiques	227
Arc de scie en métal	154
Arracheuse professionnelle 450mm	159
Attachement en caoutchouc pour le marteau	115

B

Balances	167
Balances en métal	167
Ball joint vice	105
Bande d'étanchéité	228
Barre à clous	138
Bâtiment / humidimètre à bois	180
Biseau	171 – 172
Biseau d'angle	171
Bissectrice d'angle	171
Bois d'impact professionnel	159
Brosse à carder	216
Brosse à cartes H	173, 216
Brosse à carte trapézoïdale	173, 216
Brosse métallique	131 – 132
Brosse métallique manuelle	131 – 132
Brosse pour bougies d'allumage	132
Brosses métalliques	131 – 132

C

Câbles de raccord	27
Cales	136
Cales en bois	136
Cales en bois de hêtre	160
Canif avec fonction lampe de poche	43
Céréales	119 – 120
Cisailles à tôle	24
Cisailles à tôles continues	23
Cisailles pour câbles	52
Ciseau	119
Ciseau à bêche	120
Ciseau à bois	120 – 122, 124
Ciseau à fente	121
Ciseau à joints	120
Ciseau d'électricien	121
Ciseau plat	120 – 122

Ciseau pointu	120 – 121
Ciseaux	51 – 54
Ciseaux à bascule pour enfants	54
Ciseaux de bricolage	54
Ciseaux de bricolage et de tissu	53
Ciseaux de jardinage	56
Ciseaux de jardinage polyvalents en acier inoxydable	56
Ciseaux de ménage	53
Ciseaux de tissu	53
Ciseaux de travail universels	51 – 52
Ciseaux pour papier peint	52
Clé à anneau	64
Clé à anneau de fourche	63
Clé à anneaux	61
Clé à cliquet pour fourche à anneau	64
Clé à crochet	82
Clé à douille	85 – 87, 89
Clé à douille angulaire	66
Clé à douille hexagonale	75
Clé à douille Inserts de bits	85 – 86, 89
Clé à douille pour tuyaux	65
Clé à ergots	75 – 76
Clé à fourche	62, 64, 67
Clé à molette	61 – 67
Clé à pipe d'angle	23
Clé à taraudage réglable	91
Clé dynamométrique	67
Clé en L	66
Clé pour écrou de coq	67
Clés à douille	85, 88 – 89
Cliquet réversible	87
Coffre à outils	94 – 98
Coin à fendre	136
Coin de fendage rotatif	135
Coins	135, 200
Coins de carreaux	200
Coins en plastique	160
Connecteur de câble	27
Connecteurs de câbles	26
Cord niveau de l'esprit	177
Cordon de maçon	205
Cordon en caoutchouc pour les angles de carrelage	200
Cosses à câbles électriques	27
Cosses de câble	26
Coulis	201
Coupe-bordures double face	41
Coupe-boulons	22
Coupe-boulons de poche	21
Coupe-bouton électrique	15
Coupe-carreaux	198
Coupe en morceaux	135
Coupe-fils	20
Coupe-maille en acier doux	22
Coupes à plâtre	204
Coupe-tuyaux	228 – 229
Coupeur de cercle	45
Coupeur de stratifié	159
Coupeur latéral électrique	15
Coupeurs de côté	18

Coupe-verre	224	Ensemble de grains de ciseau	119
Couteau	33, 35, 185, 194	Ensemble de spatules japonaises	192
Couteau à décaper	40	Ensemble de tiroirs à découper	150
Couteau à lame sécable	32 – 35	Éponge pour carrelage	201
Couteau à lame sécable de sécurité	33	Éponges	201
Couteau à lame trapézoïdale	36 – 39	Éponge tout usage et pour carrelage	201
Couteau à mastic	191, 194	Équerre de charpentier	171
Couteau à tapis	37	Essuyeurs de carreaux	202
Couteau coupeur	33	Étrier	168 – 169
Couteau de bricolage	45	Extension	86
Couteau de bricolage avec fonction crayon	45	Extracteur	67
Couteau de chasse	44	Extracteur de vis	90
Couteau de coupe	32 – 35	F	
Couteau de loisir	42 – 43	Feierabendhammer	118
Couteau de loisir avec porte-embout	43	Fer à ongles	138
Couteau de loisir avec porte-embouts et 4 embouts	42	Fer à repasser de plâtrier	212
Couteau de poche	43	Fer à repasser Henkelli	122
Couteau de sauvetage	42	Fers à œil	28
Couteau de sauvetage des pompiers	42	Fichier à bout plat	126
Couteau d'isolation	40	Fichier carré	126
Couteau en carton	42	Fichier de carreaux	199
Couteau pliant à lame trapézoïdale	39	Fichier de scie	127
Couteau plongeur	135	Fichiers	126 – 127, 129
Couteau pour plaques de plâtre	185	Fil à plomb	203
Couteau utilitaire	38	Fil de ligature	207
Couteaux	46 – 47, 50	Fil de scie	153
Couteaux de chasse	44	Fil de scie en carbure	153
Couteaux de jardin	44	Filière	91
Couteaux de jardin et d'extérieur	44	Filière ronde	91
Couteaux latéraux	14 – 15, 20	Forceps	17
Craie	226	Foret à fil	207
Craie de signalisation	226	Foret à ongles	130
Craie pour tableau noir	226	Fraise à main	130
Crayons	226 – 227	G	
Crayons de charpentier	226 – 227	Gaine thermorétractable	26
Crochet de levage	137	Genouillères	188 – 189
Crochets à lever	137	Grains	119
Crochets à plâtre	206	Grattoir	55
Croix de carrelage	200	Grattoir à coulis	195
Cutter à lames sécables	32	Grattoir à plâtre précieux	207
D		Grattoir à verre	55
Dénudeur automatique de fils	40	Grattoir de fenêtre et de sol à long manche	55
Dénudeur de fils	40	Grattoir de papier peint	55
Dispositif de mesure de la température	179	Grattoir de verre	55
Dispositifs à cordes de percussion	203	Grattoir ménager	55
Dispositifs de levage par aspiration	224	Grattoirs	194
Dossiers	126 – 127	Grille abrasive	186
E		Grille de broyage	186
Ebauches	146	Grille Rabot	206
Élévateurs de plaques	206	H	
Embouts	25	Hache à fendre	135
Embouts de remplacement	197	Haches	133 – 136
Embouts de remplacement des cartouches	197	Hachettes	133 – 136
Enduit	193	Hachoir de cuisine	114, 133
Enduit de façade	193	Hammer	118
Ensemble de ciseaux de bricolage pour enfants	54	Humidimètre pour bâtiments et bois	179
Ensemble de fichiers clés	129		

I	
Insert pour bougie d'allumage	89
Inserts pour clés à douille	85, 88, 89
Inserts pour embouts de clé à douille PROFI	88
Instruments de mesures d'angles	172

J	
Jauge de réglage	169
Jauge d'étrier	168
Jauge d'étrier de précision	168
Jaune	166
Jeu de ciseaux	53
Jeu de clés à anneaux	61
Jeu de clés à douille	88
Jeu de clés à douille hexagonales	75 – 76
Jeu de clés à douille pour tuyaux	65
Jeu de clés à ergots	77
Jeu de clés à fourche	62, 64
Jeu de clés en L	66
Jeu de pinces à rivets aveugles	25
Jeu de pinces électroniques	20
Jeu de pinces pour anneaux de mer	21
Jeu de pinces pour embouts de fils	25
Jeu de pinces pour trous et œillets	27
Jeu de ponceuses	185
Jeu de ponceuses à main	185
Jeu de presses à cartouches	197
Jeu de scies à chantourner	146
Jeu de tournevis	71 – 72, 74, 79
Jeu de tournevis coudés	84
Jeu de truelles, 4 pièces	195
Jeu d'outils de coupe de filets	92
Jeux de tournevis de précision	79 – 80
Joint universel	87

K	
Kit d'installation électrique, 3 pièces	82

L	
Lame de rechange pour grattoir domestique	50
Lame de scie	152 – 153
Lame de scie à broche	155
Lame de scie à métaux	152 – 153
Lame de scie de rechange pour scies à onglets	149
Lame pour racloir	194
Lames	49
Lames à déclic	46
Lames à déclic de rechange	46
Lames de crochet	48
Lames de rechange	49 – 50, 184
Lames de rechange de scalpel pour set de couteaux d'artisanat	49
Lames de remplacement	48
Lames de remplacement pour crochet trapézoïdal	48
Lames de remplacement pour isolants	46
Lames de remplacement pour le stylo-cutter	49
Lames de scie à chantourner	147
Lames de scie à dents japonaises	49
Lames de scie à dents japonaises de remplacement	49

Lames de scie à métaux	147
Lames d'isolation de remplacement	49
Lames pour grattoir long	50
Lames pour nettoyeurs de coulis	202
Lames sécables	46 – 47
Lames sécables de rechange	47
Lames sécables de rechange TITAN	46
Lames trapézoïdales	48
Lames trapézoïdales de remplacement	48
Lève-clous	138
Lime à bout plat	128
Lime à couteaux	127
Lime demi-ronde	126
Lime pour chaîne de scie	128
Lime ronde	126
Limes	128
Lime triangulaire	127
Linge de grille	186

M	
Machine à couper les carreaux	198
Maillet	114, 116
Maillet en caoutchouc	116
Maillet simplex	116
Manche	111, 113, 117
Manche de hache	134
Manche de hachette	133
Manche de marteau	111, 113, 117
Manche de scie universel	152
Manche en T	78 – 79
Manches de marteaux	115
Marqueurs	225
Marteau	110 – 117, 133, 135 – 136
Marteau à carreaux	199
Marteau à fendre	117, 135
Marteau à griffes	113
Marteau à griffes	112
Marteau à tête souple	116
Marteau de couvreur	111 – 112
Marteau de machiniste	110
Marteau de maçon	113 – 114
Marteau de paveur	115
Marteau de Walling, forme rhénane	113
Marteau en plastique	115
Marteau de Walling	113
Mastic de plâtrier	212
Mélange de peintures et vernis	188
Mélangeur de peinture et de vernis	187
Mesure de bouton	168
Mètre à ruban	164, 166
Mètre à ruban en acier	164, 166
Mètre à ruban en forme de cadre	165
Mètre ruban	165
Mètres à ruban	164 – 165
Mètres à ruban PRECISA	164
Mètres pliants en plastique	166
Mini couteau en carton de sécurité	42
Mini Laser	180
Mini niveau à bulle	176

Mini niveau à bulle en aluminium	176	Pince combinée	17
Mitre clamps	106	Pince coupante de côté	17
N		Pince de préhension	22
Nettoyants pour joints	202	Pince droite pour radio/téléphone	17
Niveau à bulle	176, 177	Pince Multifix à 3 fonctions	28
Niveau à bulle d'air	177	Pince pour cosses de câbles	26
Niveau à bulle en aluminium	175	Pince pour radio/téléphone	13 – 14
Niveau à bulle laser Torpedo	180	Pince pour radio/téléphone, courbée	14
Niveau à bulle professionnel	175	Pince radio/téléphone, droite	13
Niveau de l'esprit	177	Pincés	12 – 28
Niveau d'esprit	175	Pincés à bec	21
Niveaux à bulle	175 – 177	Pincés à becs plats	12, 19
Niveaux à bulle d'air	177	Pincés à emballer à la main	137
O		Pincés combinés	12, 18
Oeillets	27	Pincés de mécanique de précision	19
Outil à corde à percussion	203	Pincés pour cosses de câbles	26
Outil de coupe de filets	92	Pincés pour pompes à eau	16, 17
Outil de filetage	91	Pincés Rabitz	21
Outil de taraudage	90	Pincés téléphoniques	18 – 19
Outil multifonctionnel	44	Pincés téléphoniques VDE	18
Outils à main	224	Pincés universelles	12
Outils à main	206	Pistolet à cartouches	196
Outils de briqueteur	215	Pistolet à mousse de construction	197
Outils de carrelage	200	Pistolet à mousse de construction en PU	197
Outils de maçon	173, 205, 208 – 209, 211 – 212	Pistolets à colle	101 – 102
Outils de maçonnerie	138, 184, 194, 203	Planche à dessin	216
.....	206 – 215, 217 – 220, 229	Planche à rectifier le béton au gaz	217
Outils de maçons	209	Planche de caillebotis	217 – 220
Outils de mesure	179	Planches de frottement	218 – 220
Outils de mesure laser	180	Planches de nivellement	174, 217
Outils de pose de carreaux	197 – 199, 201 – 203, 224	Poignée	87, 117
Outils de pose de carrelage	198	Poignée en plastique	82
Outils de serrage	101 – 102	Poignées de marteau	117
Outils pour carrelage	201 – 202	Poinçon	119
Outils pour le carrelage	204	Poinçon à vis	123
Outils pour tuyaux	123, 227 – 229	Ponceuses à main	185
P		Porte-craie de signalisation	226
Pale d'agitation	188	Porte-matrice	91
Pâte à joint	194	Porte-outil	91
Patins à mailles espacées	186	Precision machine vice	105
Peinture pour dispositifs à cordes de percussion	203	Presse à cartouches	196 – 197
Pince	13 – 20, 22 – 26, 28	Presse à cartouches pour squelette	196
Pince à bec effilé	20	Protège-main pour ciseau à bois	122
Pince à becs ronds	13	Punch through	119
Pince à boutons-pression	28	R	
Pince à colle	101	Rabot	184
Pince à colle, tôle d'acier	102	Rabot à râper	184
Pince à dénuder	15 – 16, 18	Racloir	55, 194
Pince à dénuder VDE	18	Racloir à chocs	206
Pince à nez rond	19	Racloir à joints	195
Pince à œillets	28	Racloir à verre	55
Pince à ongles	71	Racloir à vitres	55
Pince à poinçonner les carreaux	199	Râpe	128
Pince à poinçonner Revolver	28	Râpe demi-ronde	128
Pince à poinçons tournants	28	Râpe ronde	128
Pince à rivets aveugles	24	Rasp	128
		Redresser les lattes	173
		Règle en bois	167

Règle en plastique	167
Règle pliante	166 – 167
Règle pliante en bois	166
Remplisseur	191, 193
Remplisseur de vantail de porte	191, 193
Revêtement de sol de remplacement	218 – 220
Rivets aveugles	24
Roue de rechange HM	198
Ruban à mesurer en forme de capsule	165
Ruban de mesure en acier PRECISA	164
Ruban isolant	228
Rubans à mesurer	165
Rubans de mesure	164
Rubans de mesure en acier	164

S

Scie	142, 145, 155, 185
Scie à béton à gaz	148
Scie à carreaux	154
Scie à découper	155
Scie à main	142, 147, 155
Scie à métaux	147, 152, 154
Scie à onglet	149
Scie à plâtre	145, 185
Scie en métal	154
Scie junior	155
Scies à bois	142 – 147, 149
Scies à main	142 – 145, 152
Scies à métaux	151, 154 – 155
Scies à onglets	149
Scie universelle	154
Scripteur	198
Set de couteaux à lame sécable	35
Set de couteaux de rechange	50
Set de couteaux-lame japonaise, couteau à lame de scie	34
Set de couteaux pour l'artisanat	45
Set de lavage de carreaux	201
Set de spatules de peintre	190
Siphon	224
Spatule	190 – 195, 212
Spatule à lame	191
Spatule dentée	192 – 193
Spatule de peintre	190 – 191
Spatule en silicone	195
Spirale rétractable	227
Spirales de nettoyage de tuyaux	228
Support d'assemblage télescopique	229

T

Table de scie à chantourner	146
Taraud à coupe unique	90
Taraud à main	90
Testeur de feux de voiture	82
Testeur de tension	81 – 82
THERMO-FIXX	179
Tirer et redresser les lattes	173
Tirez le fer	159
Tiroir à découper	149 – 150

Toile à grille	186
Tordeur de fil	207
Toupie	169
Tournevis	68 – 74, 78 – 81, 83 – 84
Tournevis 30 en 1	84
Tournevis à cliquet à angle droit	83
Tournevis à manche en T	78 – 79
Tournevis d'atelier	68 – 69, 72
Tournevis d'électricien	68
Tournevis de mécanique de précision	81
Tournevis isolé VDE	73
Tournevis magnétique	83
Tournevis pour carburateur	69 – 70
Tournevis VDE	73
Transmission d'angle	171
Trépied pour niveaux à bulle laser	180
Truelle	208 – 210, 213 – 215
Truelle à briques Arnhem	209
Truelle à languette	211
Truelle avec col en S	208
Truelle bernoise à plâtrer	208
Truelle d'angle extérieur	213
Truelle d'angle intérieur	212
Truelle d'épandage d'adhésif	213
Truelle de poseur de sol	215
Truelle langue de chat	211
Truelle modèle Berlin	209
Truelle pointue	210
Truelle pour carrelage	213
Truelles	208 – 215











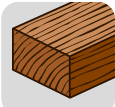













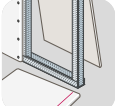

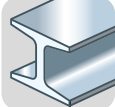





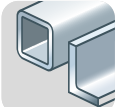









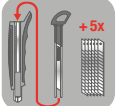

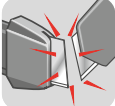
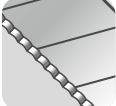

















V

VDE	228
VDE coupeurs de côté	18
VDE Pincés combinés	18
Vis à anneau et à crochet	82
Vise	105

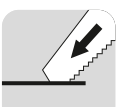
W

WOODPECKER coupe fine	144
WOODPECKER scie à dos	143
WOODPECKER scie à élaguer	147
WOODPECKER scie à main	142
WOODPECKER scie à placage	143
WOODPECKER scie de charpentier	144 – 145
WOODPECKER scie sauteuse	143

Vue d'ensemble des pictogrammes et logos kwb

 Bois tendre	 Bois dur	 Contreplaqué	 Bois fin	 Panneau d'aggloméré	 Bois de chauffage, humide	 Papier peint	 Papier	 Plastique
 Béton gazeux	 Grès calcaire	 Pierre/maçonnerie	 Carreaux muraux	 Carreaux de sol	 Porcelaine	 Verre	 Plaque de plâtre	 Matériaux de construction légers
 Laine d'isolation	 Pâte à joint	 Acier	 Fer	 Fonte	 Aluminium	 Métal non ferreux	 Tube métallique	 Tôle
 Profils	 Revêtement en titane	 Titane nitruré	 Bronze	 Câble	 Décapage du bois	 Décapage de métallique	 Cuir	 Boîtier métallique
 Autoback	 Extrêmement pointu	 Autolock	 Magasin de lames	 Changement de lame	 Clip de ceinture intégré	 Ouvrir	 Lame cassée	 bord dentelé
 Autoload	 Secure	 Bois	 Coupe en zig-zag	 Magnétique	 Laser	 Logo en acier	 Made in Europe	 Made in Germany
 forged in Germany forgé en Allemagne	 1/4" E6.3	 1/4"	 CV	 HM	 HSS			
 WP Woodpecker	 WP Coupes fines	 WP Ninja	 WP flexible	 WP Proficflon	 WP Tiroir à découper	 WP Découpage par poussée	 WP Coupes de poussée	 WP Coupes de poussée
 PH	 T	 SLOT	 PZ	 SOCKET SPANNER				

kwb Germany GmbH

Hauptstraße 132
D - 28816 Stuhr

Tel.: + 49 (0) 421 8994-0
Fax: + 49 (0) 421 8994-103

welcome@kwb.eu
www.kwb.eu